

pergole 90° | 90° pergolas

ShadeZone
Alfresco Specialists

Gibus[®]
THE SUN FACTORY

DIAMO ALL'AMBIENTE LO SPAZIO CHE MERITA

IT Ci proteggiamo dal sole per vivere meglio,
ma ne abbiamo bisogno per illuminare il nostro piccolo mondo.
Così cerchiamo uno spazio da vivere all'aria aperta, che sia vicino al sole
ma legato alla casa. Un giardino, un terrazzo, ognuno ha il suo posto speciale.
Lo immaginiamo luminoso quando vogliamo la luce
e protetto dal calore quando il sole è forte.
Vorremmo sostenere la natura consumando meno energia.
Circondarci di prodotti a basso impatto ambientale.
Perché?
Perché l'ambiente è la nostra casa,
e ciò che fa bene all'ambiente fa bene anche a noi.

WE GIVE THE ENVIRONMENT THE SPACE IT DESERVES

EN We protect ourselves from the sun to live better but we need it
to light up our little world.
So we look for an outdoor space under the sun but connected to our
house. A garden, a terrace, everyone has a special place.
We imagine it bright when we want light and protection from the heat
when the sun is strong.
We would like to support nature by consuming less energy.
We would like to surround ourselves with products with a low
environmental impact.
Why?
Because the environment is our home, and what is good
for the environment is good for us too.

GIBUS IS SUSTAINABILITY



**lavoriamo solamente con
energia 100% sostenibile**

**we only work with 100%
sustainable energy**



**utilizziamo alluminio
riciclato, che in futuro potrà
essere utilizzato di nuovo**

**we use recycled aluminum, which
can be used again in the future**



**ci impegniamo per essere
un'azienda «plastic free»
entro il 2030**

**we commit ourselves to be a
“plastic free” company by 2030**



**utilizziamo solamente carta
certificata FSC, come per
questo catalogo**

**we only use FSC certified paper,
as we did for this catalog**

pergole 90° | 90° pergolas

PERGOLE 90° / 90° PERGOLAS	> 4	CONFIGURAZIONI / CONFIGURATIONS	> 14
AZIMUT	> 8	COMPLEMENTI / ACCESSORIES	> 24
ZENIT	> 10	RESISTENZA AL VENTO / WIND RESISTANCE	> 30
MED OPEN FLY	> 12	DATI TECNICI / TECHNICAL DATA	> 32
MEDISOLAFLY	> 13	SCHEMA PRODOTTI / PRODUCT CHART	> 34

I VANTAGGI DEL PRODOTTO GIBUS / ADVANTAGES OF GIBUS PRODUCTS



VIVI UNO SPAZIO IN PIÙ ALL'APERTO /
ENJOY OUTDOOR AREAS



PROTEZIONE ALL SEASON /
ALL SEASON PROTECTION



DESIGN & TECNOLOGIA /
DESIGN - TECHNOLOGY

pergole 90° | 90° pergolas

Azimut

IT Pergola che si caratterizza per le travi orizzontali, perpendicolari alle gambe, che non richiedono inclinazione per il drenaggio dell'acqua piovana.

La struttura integra al proprio interno i sistemi di chiusura laterale in tessuto screen, caratterizzati dal brevetto Inner Guide. Sono installabili: tessuto ombreggiante, oscurante, cristal trasparente oppure rete per insetti.

Zenit

Struttura in alluminio caratterizzata dalle travi orizzontali perpendicolari alle gambe, che non richiedono inclinazione per il drenaggio dell'acqua piovana.

La cornice integra una sponda basculante che impedisce all'acqua, che dal telo cade all'interno della grondaia perimetrale, di schizzare all'interno della pergola.

Fly

Pergola caratterizzata dalla giunzione perpendicolare tra gamba e guida portante, e dal sistema di copertura con pantografi in acciaio.

Il telo in PVC protegge dalle radiazioni solari e blocca il calore. Il pantografo in acciaio inox lucidato mette in tensione il telo grazie al sistema di trazione dato dalle molle laterali, assicurando così un'ottima resistenza al vento e lo scarico dell'acqua sui 2 lati.

Una volta impacchettato, il telo può essere protetto da un apposito tettuccio.

Azimut

EN The pergola is characterized by horizontal beams which are perpendicular to the posts. It does not need to be sloped to allow for water drainage.

A fabric screen is integrated into the frame's side-closure system that fits the patented Inner Guide. Shading, blocking and transparent Cristal materials are also available, as well as insect screens.

Zenit

The aluminum frame is characterized by horizontal beams which are perpendicular to the posts. It does not need to be sloped to allow for water drainage. The frame has a tilted edge preventing the water, falling from the fabric into the perimeter gutter, from dripping inside the pergola.

Fly

A pergola in which the posts and horizontal tracks overlap to form a cross effect, combined with a steel pantograph canopy system.

The PVC fabric protects against the sun's rays and blocks out heat. The polished stainless steel pantograph system is equipped with a tensioning mechanism to hold the fabric taught. The side springs in this system make it wind resistant and allow for the drainage of water on two sides. An optional roof can protect the fabric when it is folded up.

Deflusso dell'acqua piovana / Water drainage

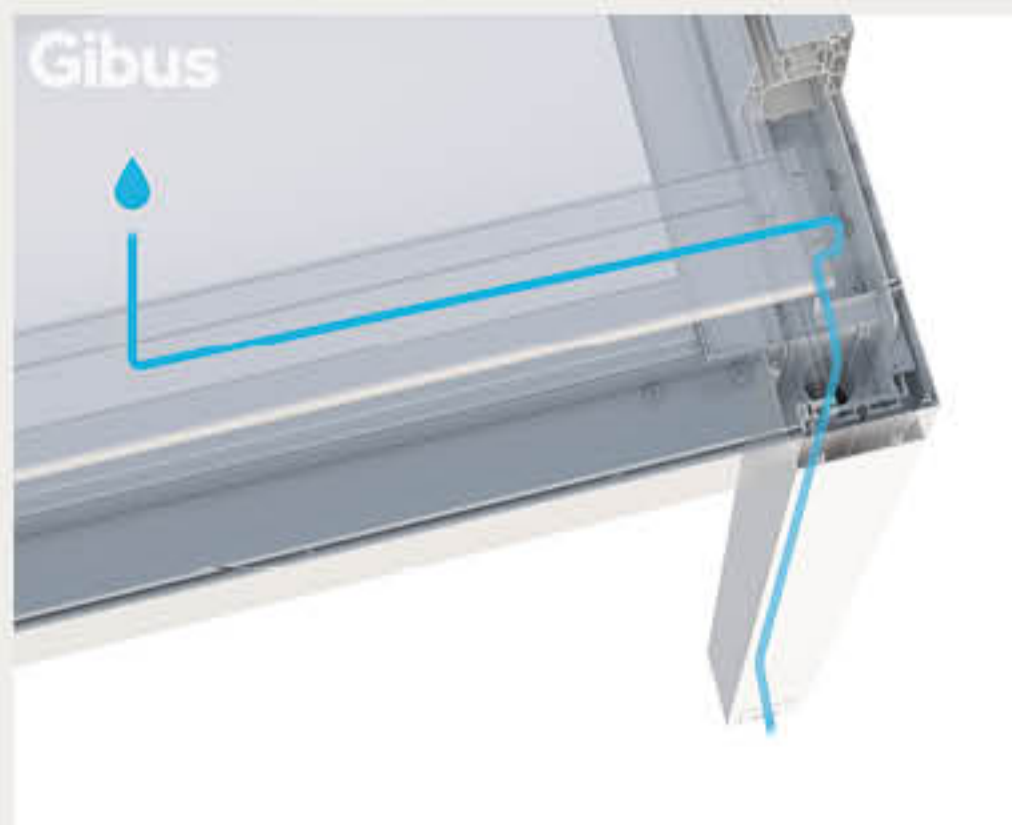

Azimut e Zenit

IT La copertura drena l'acqua meteorica verso la struttura perimetrale grazie al caratteristico sistema arcuato dei profili frangitratta di sostegno del telo. La grondaia di raccolta è integrata nella cornice perimetrale e lo scarico a terra dell'acqua è integrato nelle gambe.

EN The covering diverts rainwater towards the edge of the frame thanks to a curved system of beams that support the covering. The gutter is built into the perimeter frame and diverts water through its posts to the ground.



Fly

IT I pantografi laterali che caratterizzano il telo vengono trazionati e arcuano leggermente il pacco telo, permettendo così lo scarico laterale dell'acqua piovana.

EN The fabric features a side pantograph system that is tensioned and lightly curved, to divert rainwater and allow it to drain on the sides.

Protezione solare

IT Le pergole Gibus migliorano efficacemente il comfort termico e visivo delle superfici che proteggono, riducendo la spesa energetica degli edifici a cui vengono addossate. Con la copertura in PVC oscurante, esse schermano totalmente dalle radiazioni ultraviolette dannose.

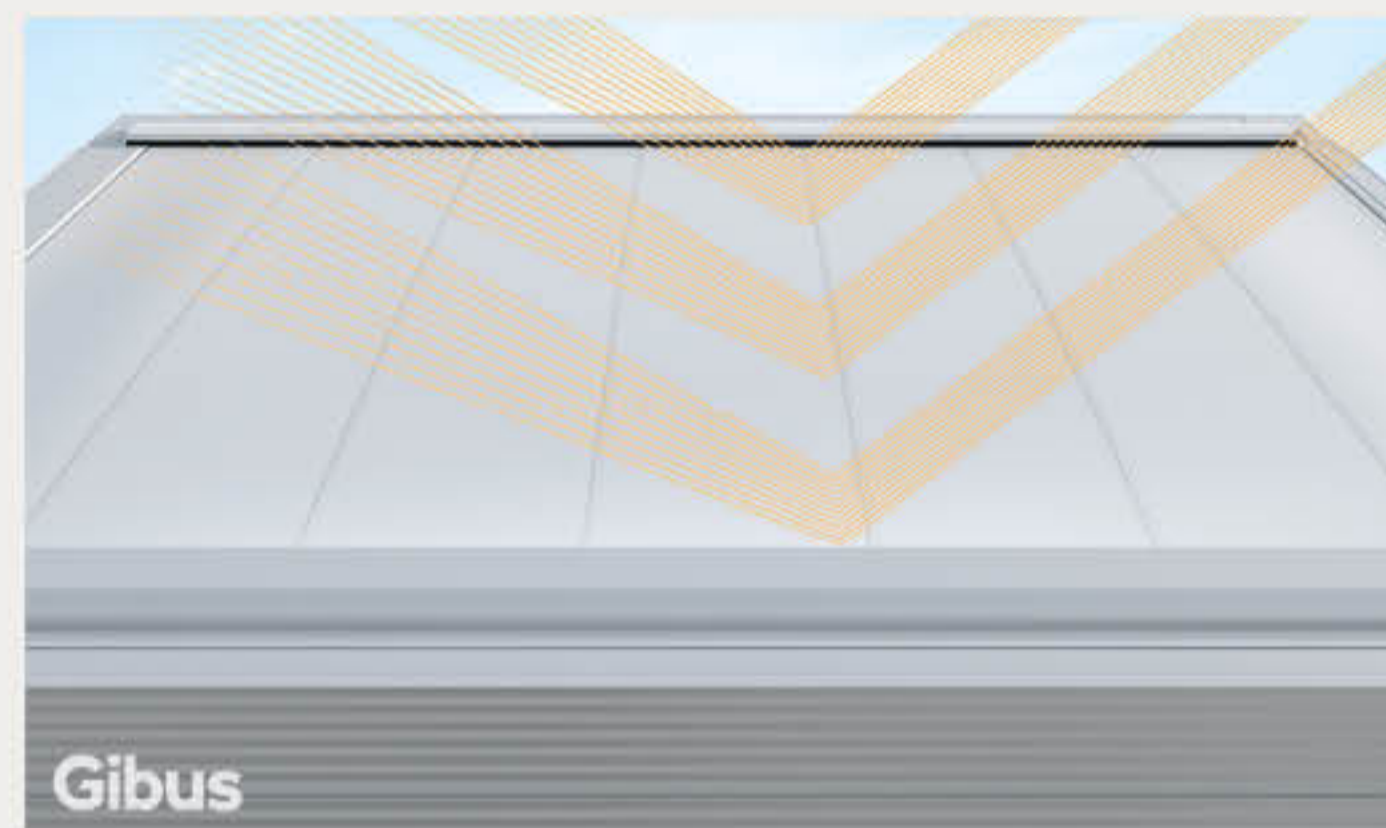

Sun protection

EN Gibus pergolas effectively improve thermal and visual comfort of surfaces they protect reducing energy costs of the buildings where they are leaned. The blackout PVC cover protects from harmful ultraviolet rays.

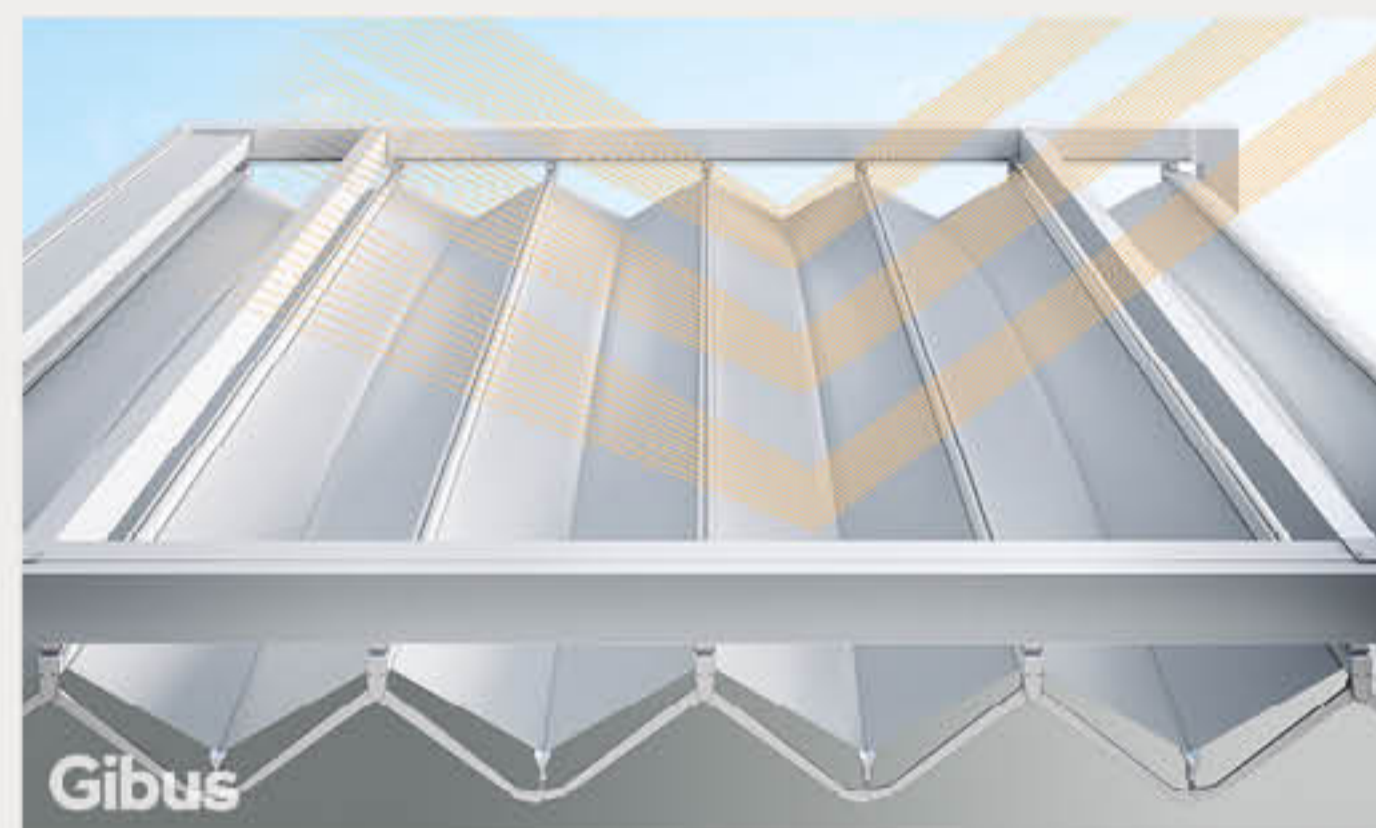

Tetto in PVC, design geometrico, possibilità di personalizzazione pressoché infinita.

Arched PVC roof, geometric design, virtually limitless customization potential.

Protezione dalla pioggia

IT Le coperture sono realizzate in tessuto PVC che garantisce l'idro e l'oleo repellenza, è resistente a gelo, intemperie e sbalzi termici.



Rain protection

EN The covers are made of PVC fabric that is resistant to water, oil, ice, weather and temperature changes.

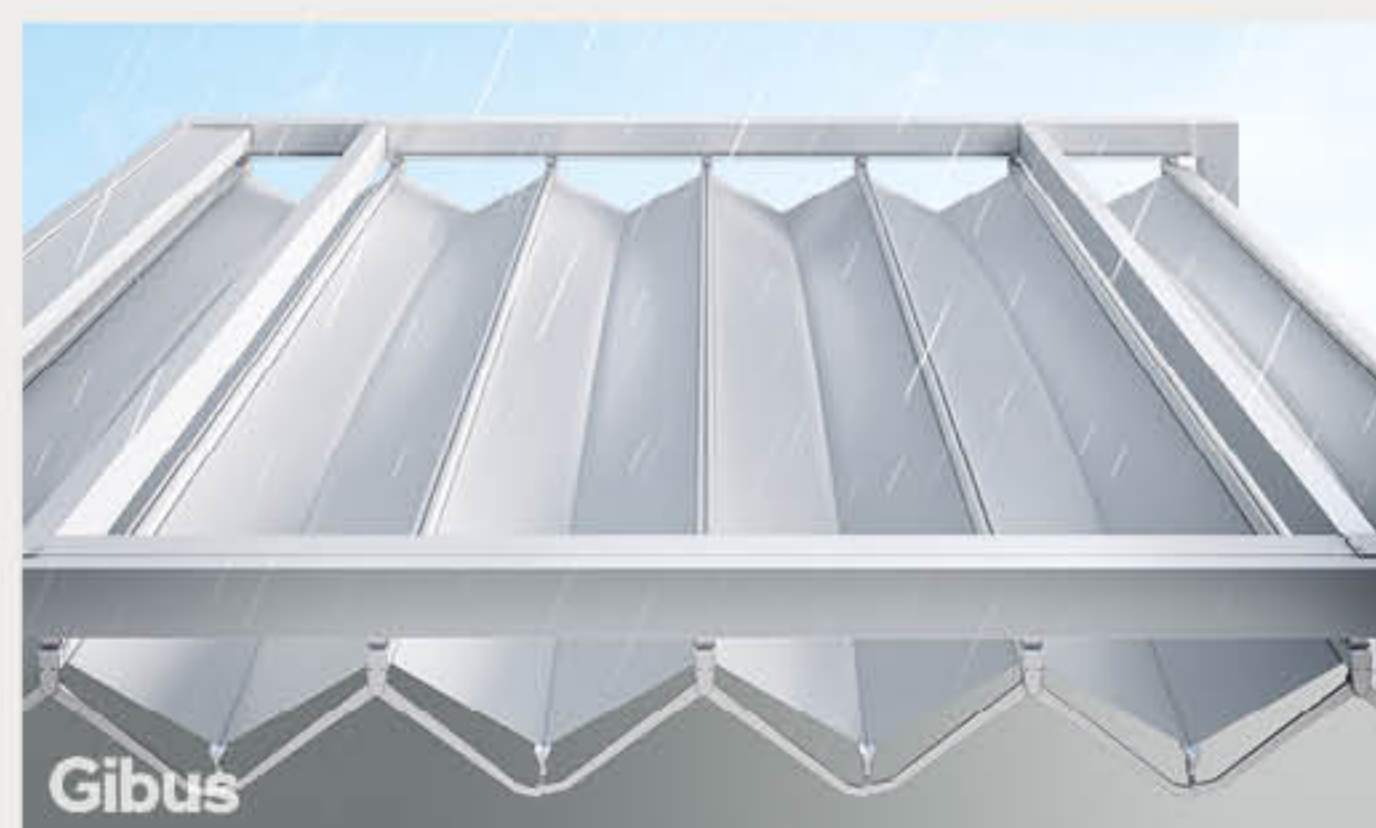

azimut

IT Pergola con copertura impacchettabile in tessuto PVC oscurante, resistente agli UV e impermeabile. La struttura integra al proprio interno i sistemi di chiusura laterale in tessuto screen per proteggere da qualsiasi condizione climatica e tutelare la privacy. Al calare della notte, luci LED illuminano l'ambiente.

EN Pergola with blackout folding PVC fabric cover, that is UV resistant and waterproof. The structure has the side fabric screen closing system incorporated inside, giving shelter from any type of weather and ensuring your privacy. As night falls, the LED lights illuminate the space.

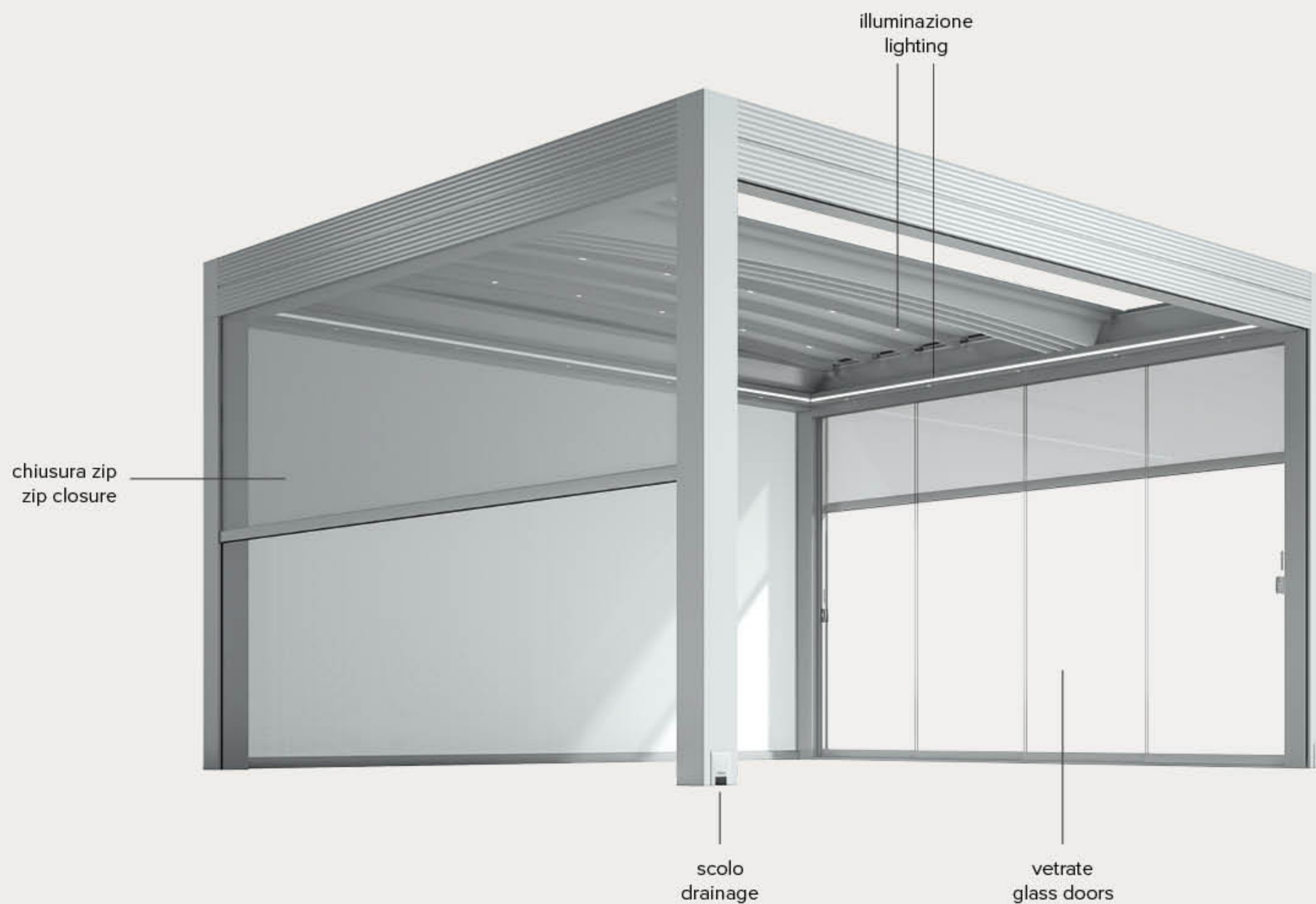

zenit

IT Pergola con copertura impacchettabile in tessuto PVC oscurante, resistente agli UV e impermeabile. È possibile accessoriare la pergola con le chiusure Zip e le vetrate, e scegliere tra varie opzioni di illuminazione LED.

EN Pergola with blackout folding PVC fabric cover, that is UV resistant and waterproof. Available add-ons include the Zip closure system, glass doors and various LED lighting systems.

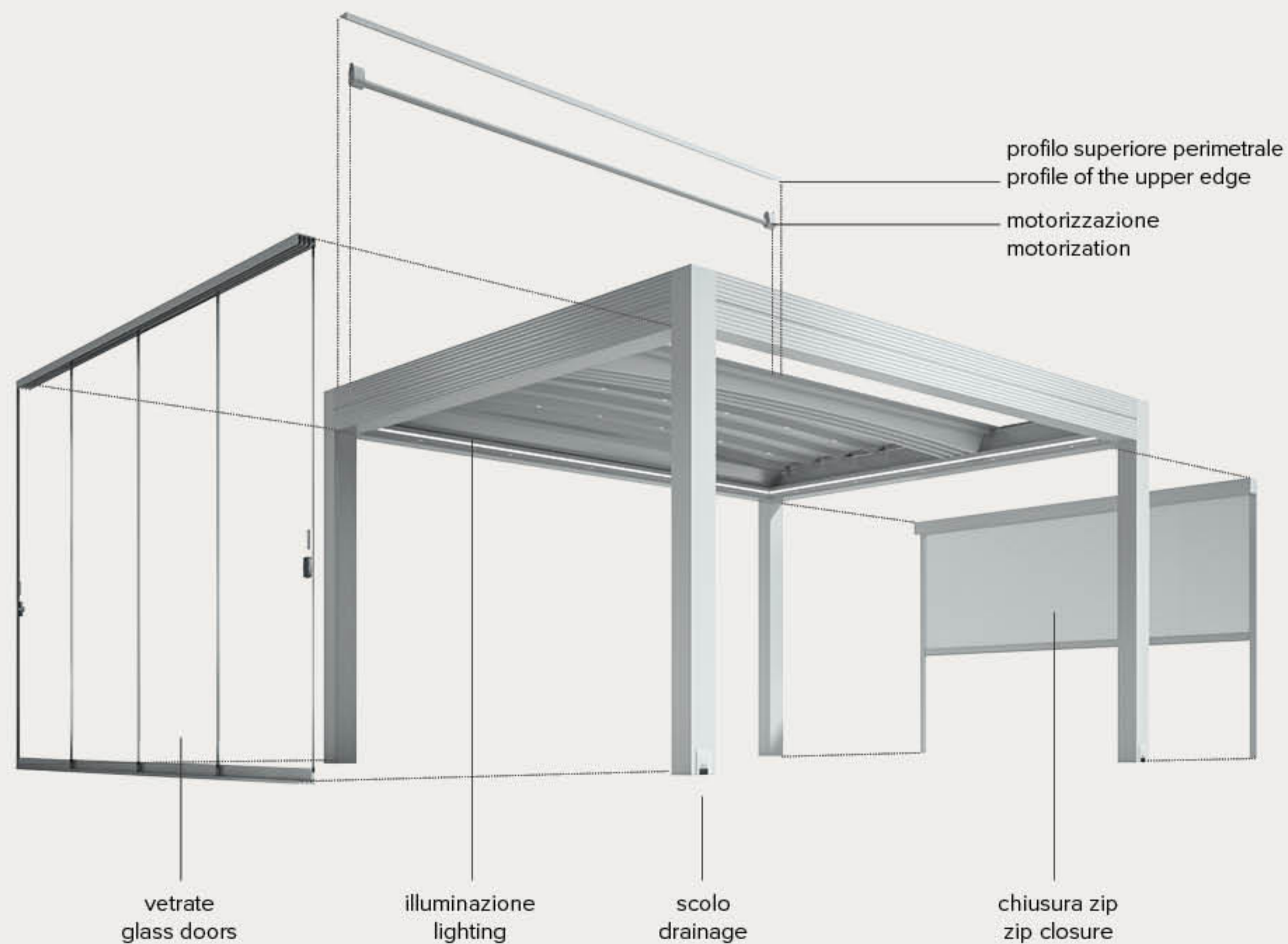

fly

IT Struttura in alluminio verniciato. Integra come copertura il telo Fly in PVC, con meccanismo brevettato basato su pantografi. Il tettuccio protegge il telo raccolto. Illuminazione LED installabile in qualsiasi momento.

EN Coated-aluminium frame. It comes with the PVC Fly fabric covering, with a patented pantograph mechanism. A protective roof covers the retracted fabric. LED lighting systems may be installed at any time.



azimut

IT Pergola con copertura impacchettabile in tessuto PVC oscurante, resistente agli UV e impermeabile. La struttura in alluminio si caratterizza per le travi orizzontali, perpendicolari alle gambe, che non richiedono inclinazione per il drenaggio dell'acqua piovana. La struttura integra al proprio interno i sistemi di chiusura laterale in tessuto screen, caratterizzati dal brevetto Inner Guide. Sono installabili tessuto ombreggiante, oscurante, cristal trasparente oppure rete per insetti. La copertura drena l'acqua meteorica verso la struttura perimetrale grazie al caratteristico sistema arcuato dei profili frangitratta di sostegno del telo.

La grondaia di raccolta è inserita nella cornice perimetrale e lo scarico a terra dell'acqua è interno alle gambe. La cornice integra il sistema brevettato Antisplash, ovvero una sponda basculante che impedisce all'acqua, che dal telo cade nella grondaia perimetrale, di schizzare all'interno della pergola. Profili in alluminio estruso e pressofusioni di alluminio sono verniciati a polveri, la viteria è in acciaio inox e gli accessori in nylon.

EN Pergola with retractable roof in blackout PVC fabric, resistant to UV and waterproof. The structure consists of horizontal beams, perpendicular to the posts. No slope for water drainage is required.

Moreover the patent Inner Guide permits the complete integration of the perimeter ZIP drop awnings. This solution also permits to install both glass doors for protection from the wind and blackout blinds, which are essential to avoid the greenhouse effect during the warmer months. The roof system drains the rainwater to the perimetric structure thanks to the curved system of cloth profiles. The gutter is integrated within the perimetric frame and the drain water to the ground is through the posts. The perimetric frame is patented Anti-Splash, which means that the up and over side prevents the rainwater, which falls from the cloth to the gutter, from spurting inside the pergola. Aluminium profiles and aluminium die cast parts are powder coated. Stainless steel screws and nylon accessories.





azimut

Tipologia / typology: ristorante / restaurant

Località / location: Italia / Italy

Prodotti Gibus installati / products: Azimut isola + illuminazione LED + vetrate Glisse + chiusure Zip / self-bearing + LED lighting + Glisse glass doors + Zip closures

zenit

Tipologia / typology: installazione privata / private house

Località / location: Svizzera / Switzerland

Prodotti Gibus installati / products: Zenit addossata +
illuminazione LED / leaning pergola + LED lighting

zenit

IT Pergola con copertura impacchettabile, in tessuto PVC oscurante resistente agli UV e impermeabile.

La struttura in alluminio si caratterizza per le travi orizzontali, perpendicolari alle gambe, che non richiedono inclinazione per il drenaggio dell'acqua piovana. La copertura drena l'acqua meteorica verso la struttura perimetrale grazie al caratteristico sistema arcuato dei profili frangitratta di sostegno del telo. La grondaia di raccolta è inserita nella cornice perimetrale e lo scarico a terra dell'acqua è interno alle gambe. La cornice integra il sistema brevettato Antisplash, ovvero una sponda basculante che impedisce all'acqua, che dal telo cade nella grondaia perimetrale, di schizzare all'interno della pergola. Profili in alluminio estruso e pressofusioni di alluminio sono verniciati a polveri, la viteria è in acciaio inox e gli accessori in nylon.

EN Pergola with retractable roof in blackout PVC fabric, resistant to UV and waterproof.

The structure consists of horizontal beams, perpendicular to the posts. No slope for water drainage is required.

The roof system drains the rainwater to the perimetric structure thanks to the curved system of cloth profiles. The gutter is integrated within the perimetric frame and the drain water to the ground is through the posts. The perimetric frame is patented Anti-Splash, which means that the up and over side prevents the rainwater, which falls from the cloth to the gutter, from spurting inside the pergola. Aluminium profiles and aluminium die cast parts are powder coated. Stainless steel screws and nylon accessories.



Gibus



med open fly

Tipologia / typology: installazione pubblica / public installation
Località / Location: Torino, Italia / Italy
Prodotti Gibus installati / Products: Med Open Fly isola /self-bearing

IT Med Open Fly è caratterizzata da una struttura di sostegno in alluminio verniciato e acciaio inox raccordata a spigolo vivo che esalta il design complessivo del prodotto. È disponibile nelle versioni a isola, con quattro o sei gambe, oppure addossata con attacco a parete o a soffitto. La versione doppio modulo permette di raggiungere la larghezza massima di 700 cm.

EN Med Open Fly comprises of a painted aluminum powder structure and stainless steel components characterized by fitting a sharp edge that enhances the overall design of the product. Available in the island version, with four or six posts, or in the leaning version with a wall or ceiling mount. The double module version can even be 700 cm long.



medisolafly

Tipologia / typology: installazione privata / private house

Località / location: Padova, Italia / Italy

Prodotti Gibus installati / products: Medisolafly addossata frontale / front leaning

IT Medisolafly è una pergola modulare caratterizzata dalla giunzione perpendicolare di guide e gambe.

È disponibile nelle versioni isola, addossata laterale, con impacchettamento laterale mono-pendente del telo, e addossata frontale, con impacchettamento frontale grazie ai pantografi presenti in entrambi i lati.

EN Medisolafly is a modular pergola characterized by the perpendicular junction between the guides and posts.

It comes in several versions such as the island, side leaning, side fabric folding, front leaning and front folding by means of the pantographs on both sides.



CONFIGURAZIONI / CONFIGURATIONS azimut

ISOLA / ISLAND
monomodulo 4 gambe
basic module 4 posts

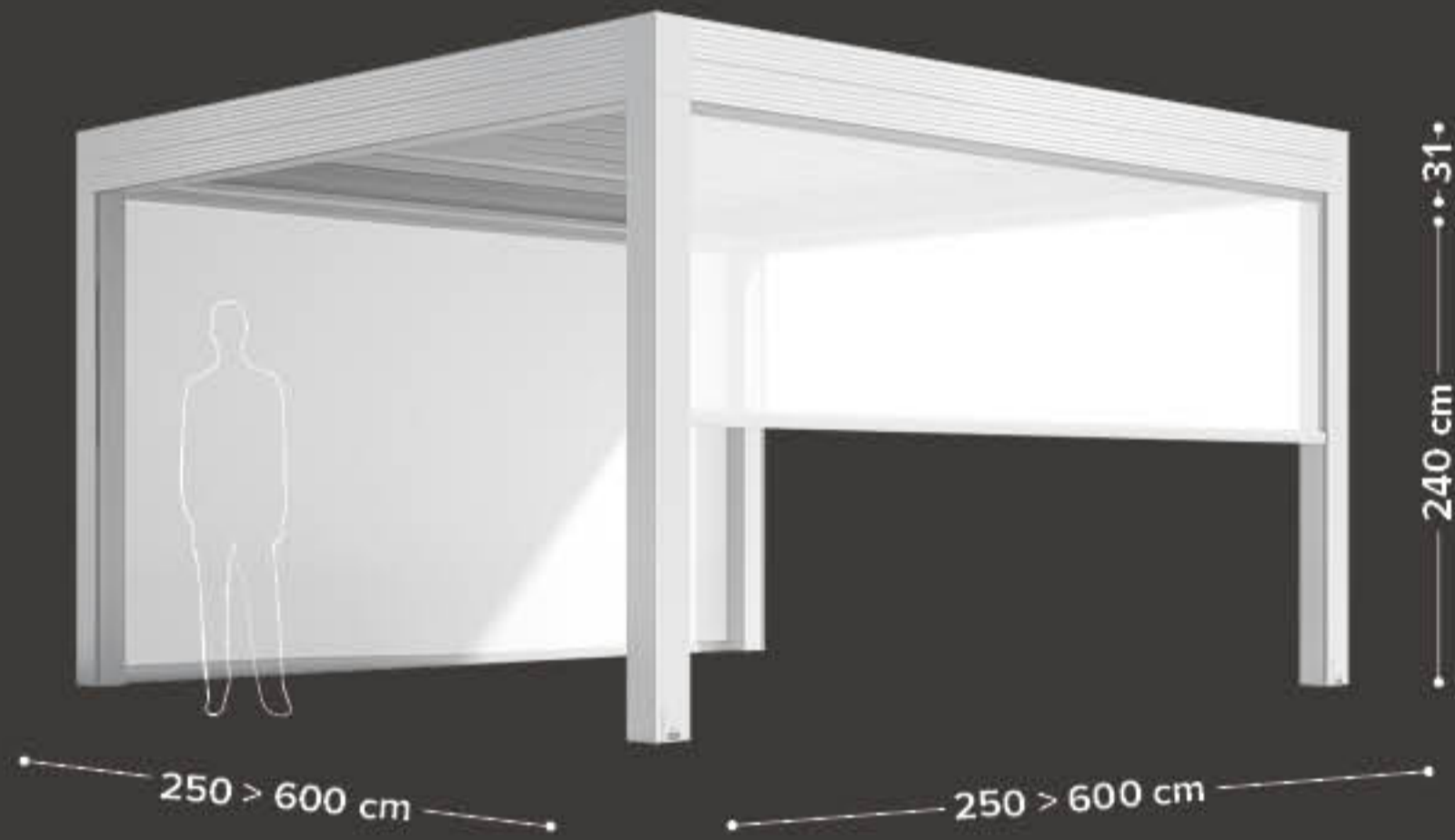

ISOLA / ISLAND
monomodulo 6 gambe
basic module 6 posts

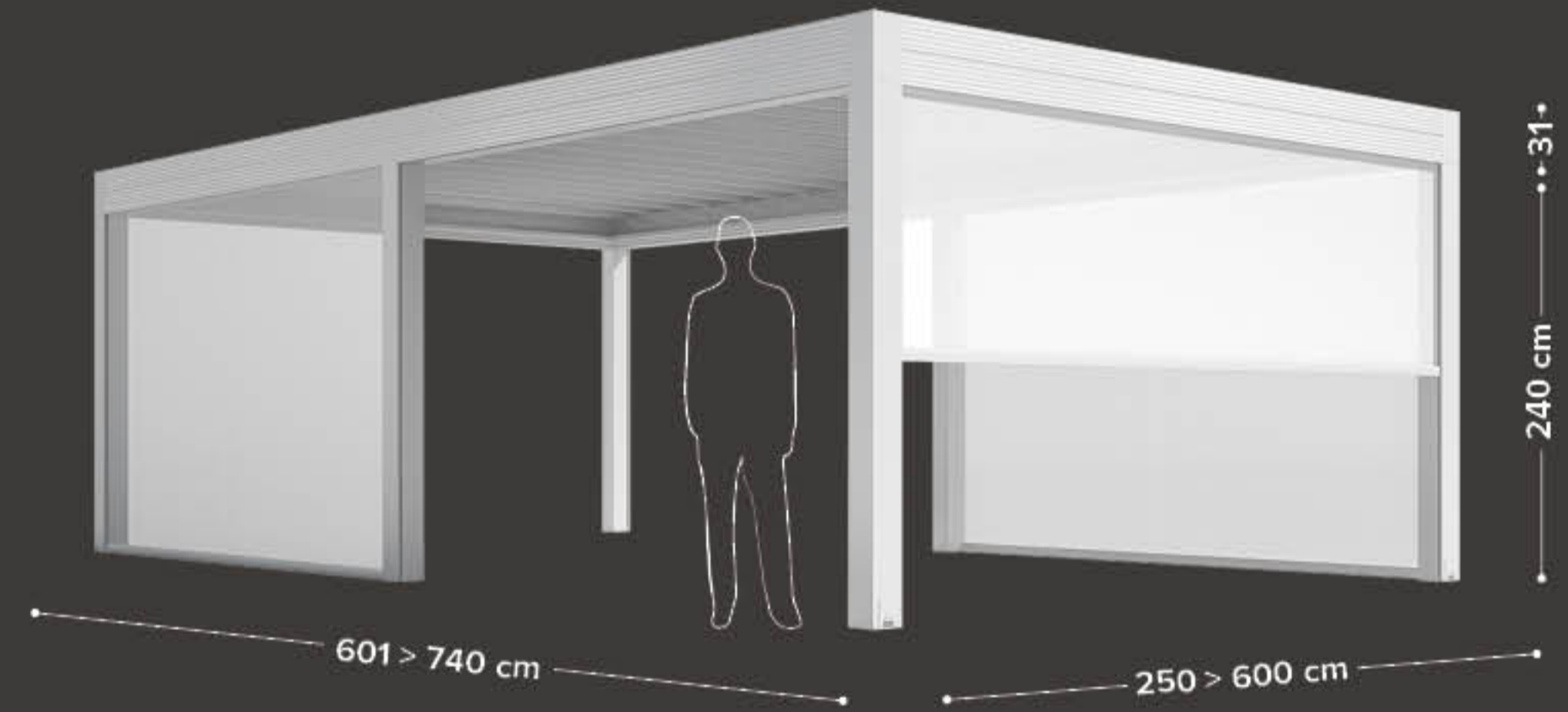

ISOLA / ISLAND
modulo accoppiato 2 gambe
coupled module 2 posts

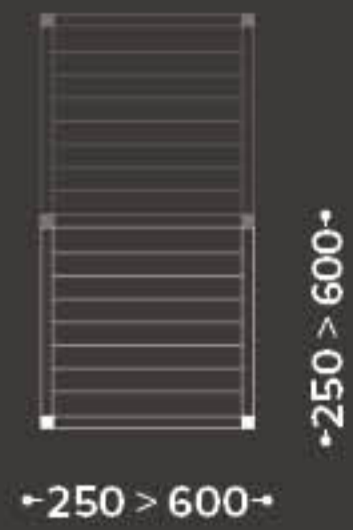

ISOLA / ISLAND
modulo accoppiato 2 gambe
coupled module 2 posts

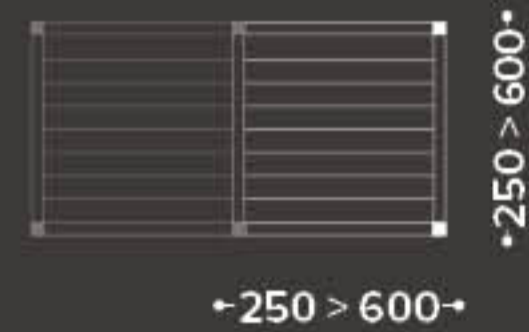

ISOLA / ISLAND
modulo accoppiato 4 gambe
coupled module 4 posts

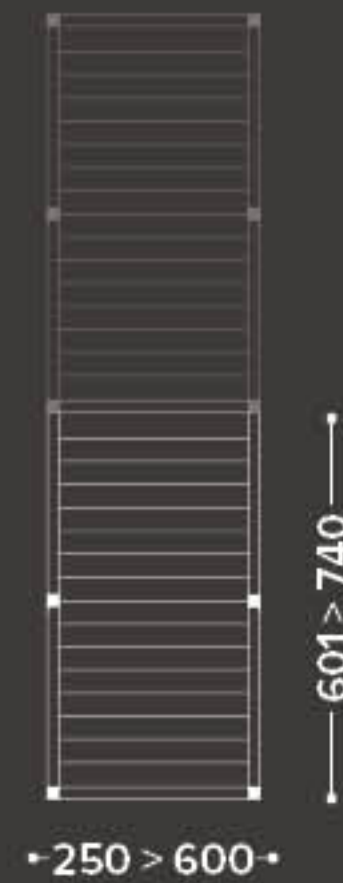

ISOLA / ISLAND
modulo accoppiato 3 gambe
coupled module 3 posts

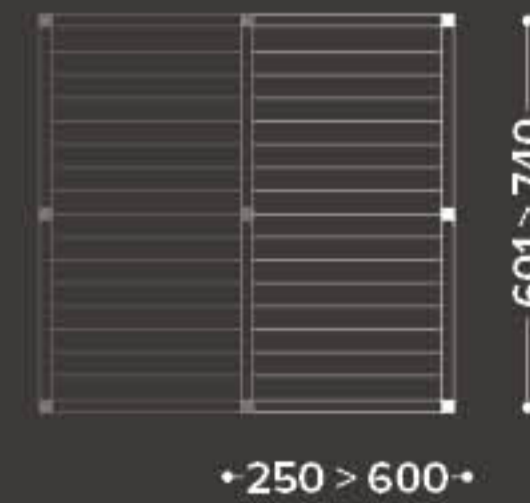

CONFIGURAZIONI / CONFIGURATIONS azimut

ADDOSSATA FRONTALE / FRONT LEANING

monomodulo 2 gambe
basic module 2 posts

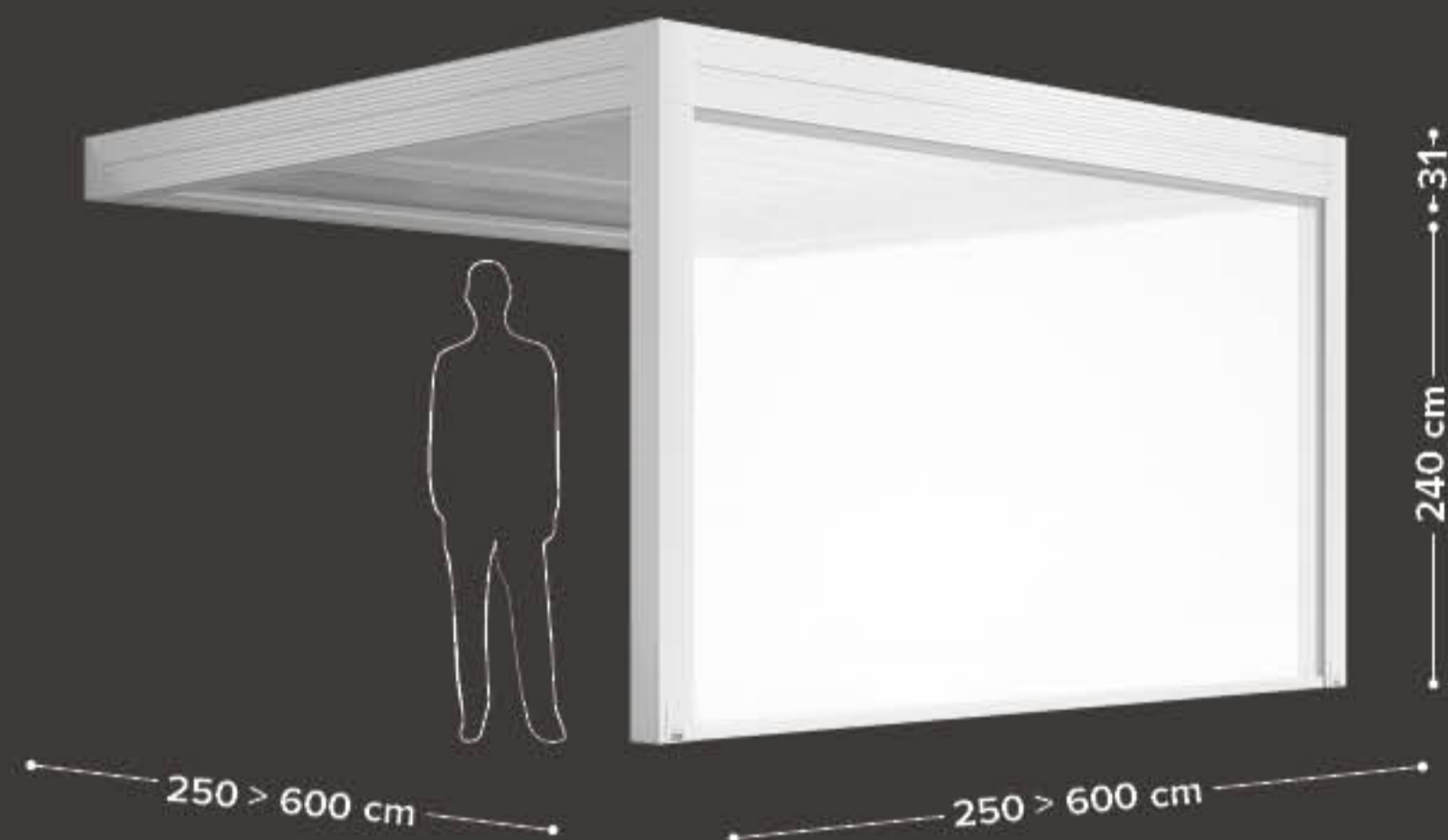

ADDOSSATA FRONTALE / FRONT LEANING

monomodulo 4 gambe
basic module 4 posts

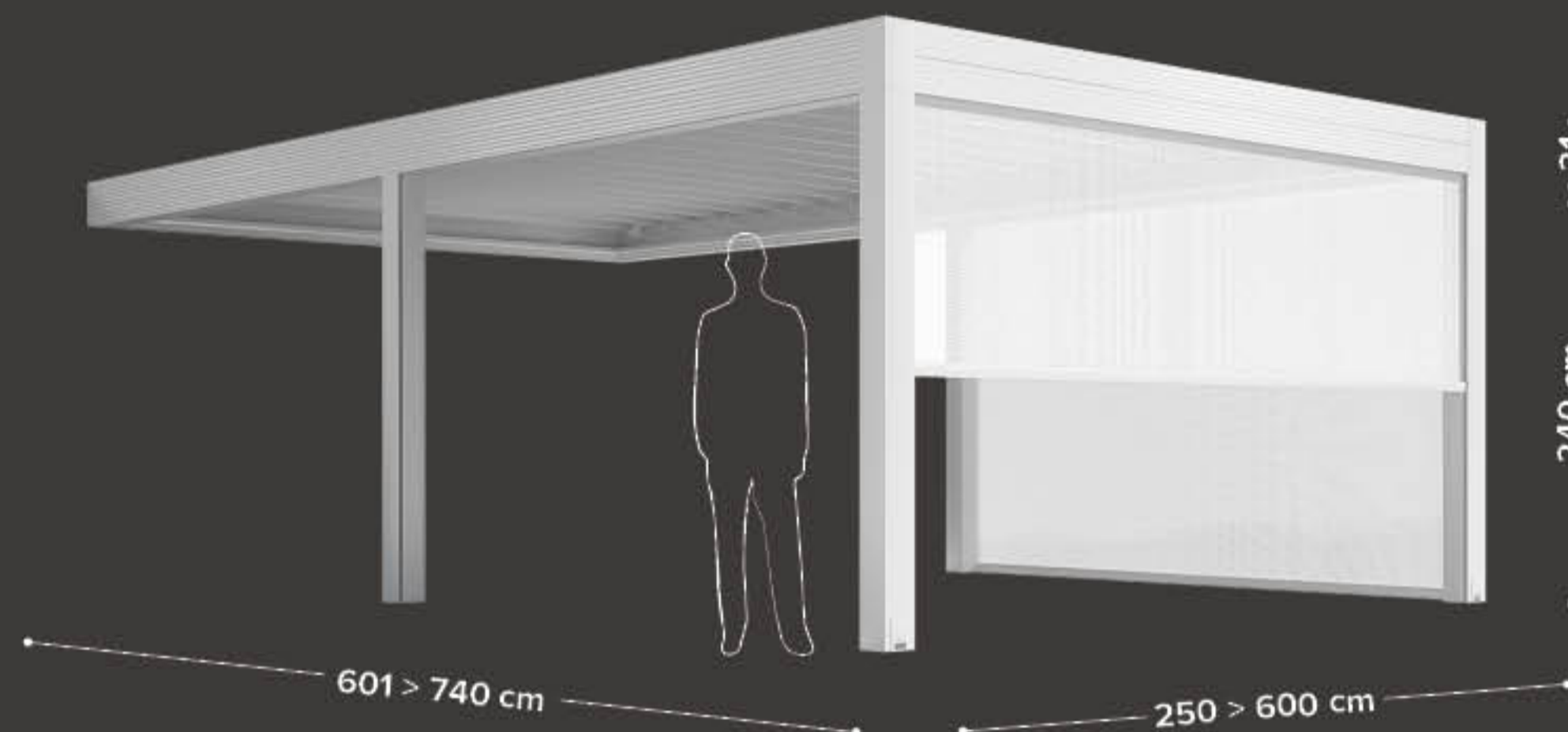

ADDOSSATA FRONTALE / FRONT LEANING

modulo accoppiato 2 gambe
coupled module 2 posts

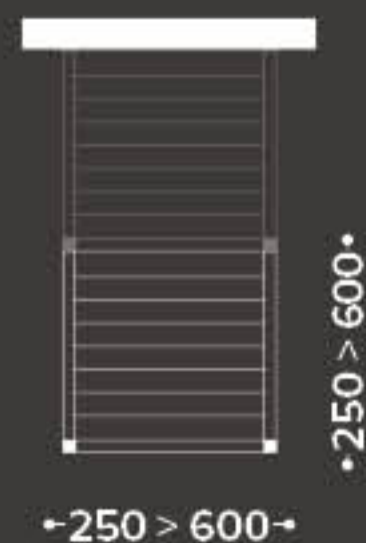

ADDOSSATA FRONTALE / FRONT LEANING

modulo accoppiato 1 gamba
coupled module 1 post



ADDOSSATA FRONTALE / FRONT LEANING

modulo accoppiato 4 gambe
coupled module 4 posts

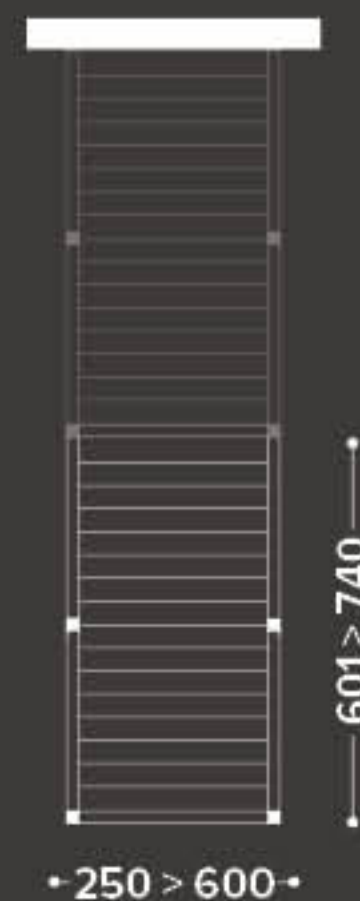

ADDOSSATA FRONTALE / FRONT LEANING

modulo accoppiato 2 gambe
coupled module 2 posts



CONFIGURAZIONI / CONFIGURATIONS azimut

ADDOSSATA LATERALE / LATERAL LEANING

monomodulo 2 gambe
basic module 2 posts

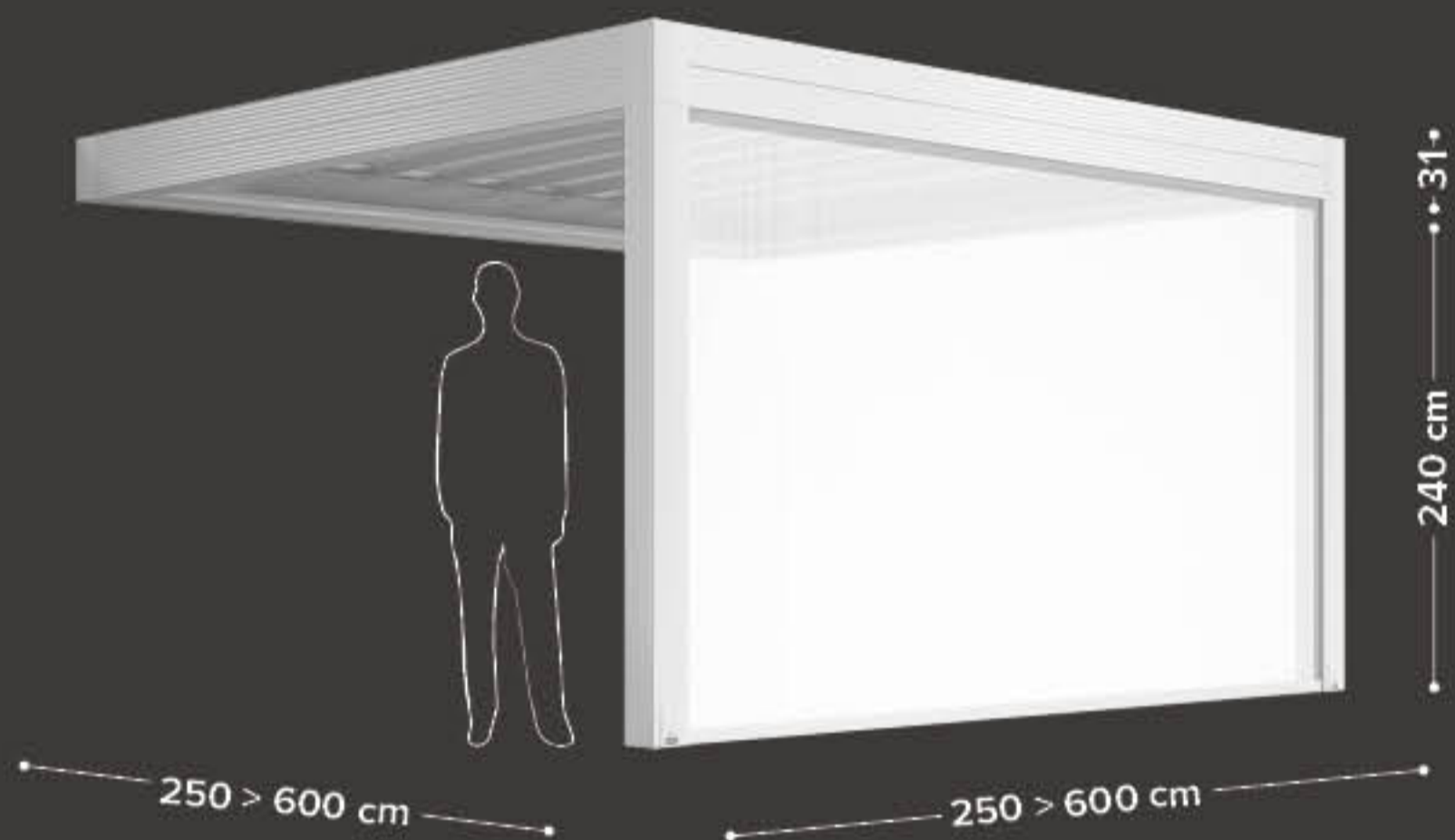

ADDOSSATA LATERALE / LATERAL LEANING

monomodulo 3 gambe
basic module 3 posts

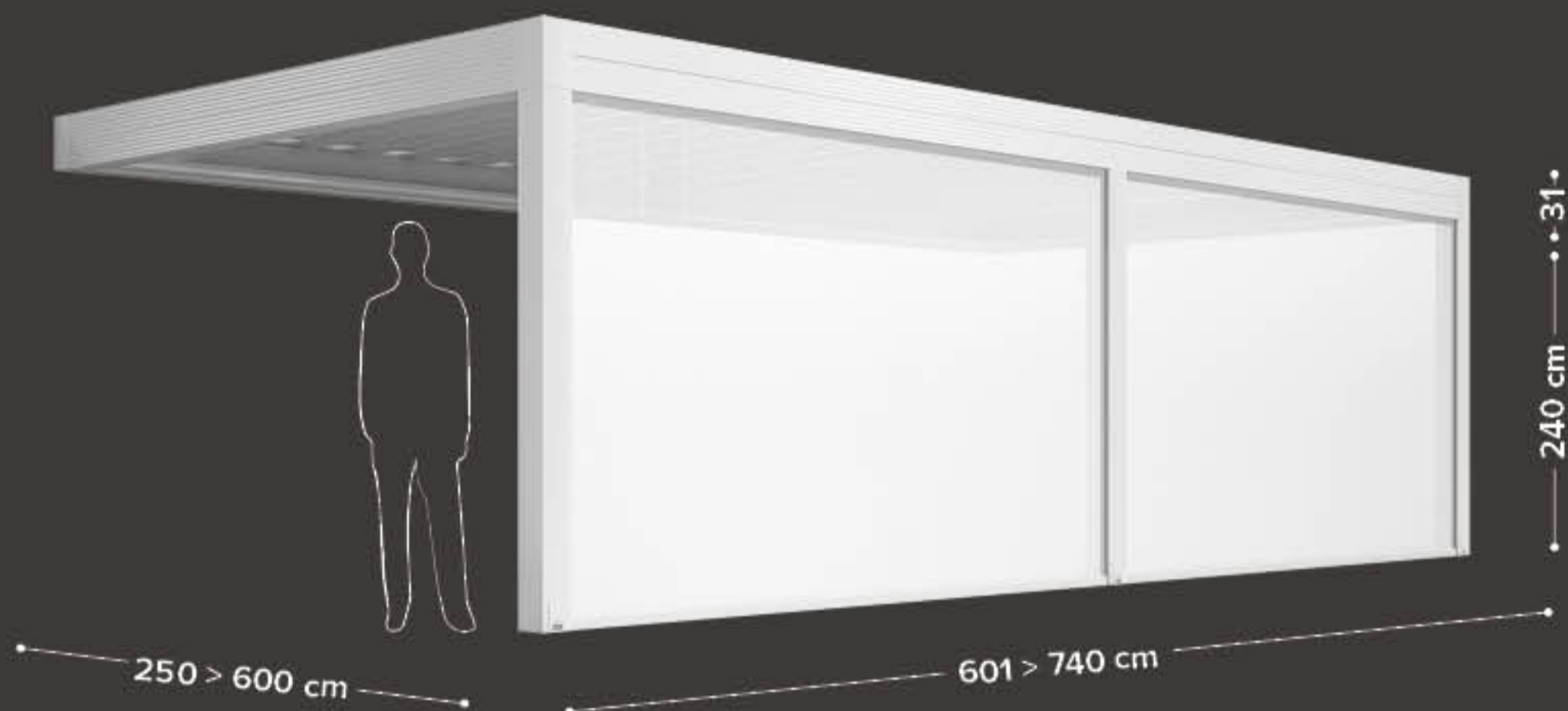

ADDOSSATA LATERALE / LATERAL LEANING

modulo accoppiato 2 gambe
coupled module 2 posts

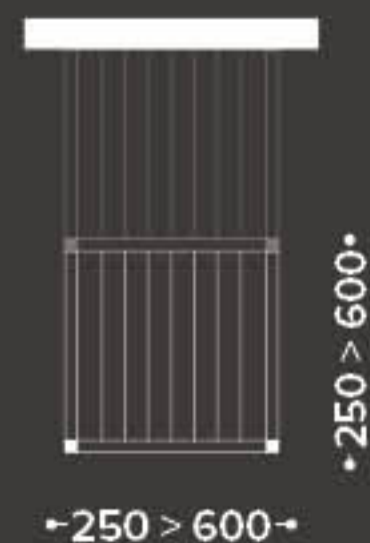

ADDOSSATA LATERALE / LATERAL LEANING

modulo accoppiato 1 gamba
coupled module 1 post

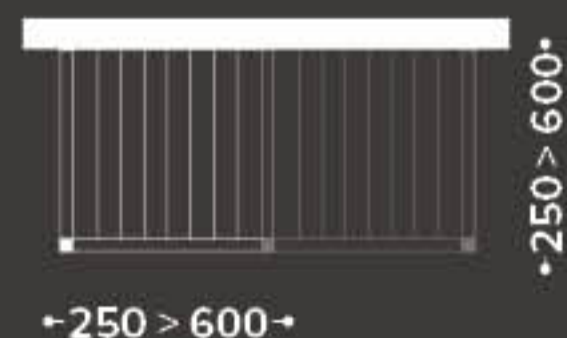

ADDOSSATA LATERALE / LATERAL LEANING

modulo accoppiato 3 gambe
coupled module 3 posts

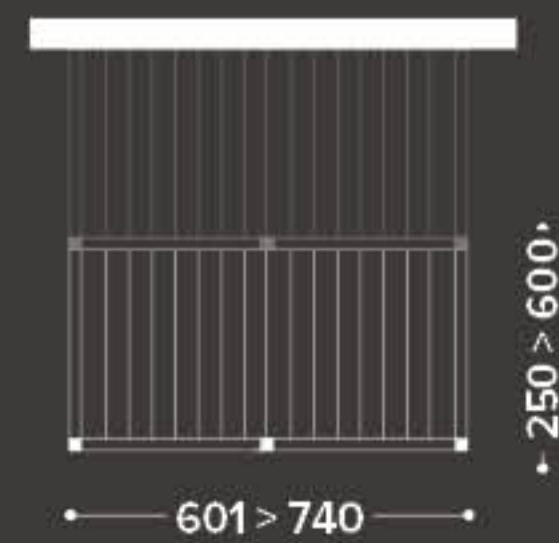

ADDOSSATA LATERALE / LATERAL LEANING

modulo accoppiato 2 gambe
coupled module 2 posts

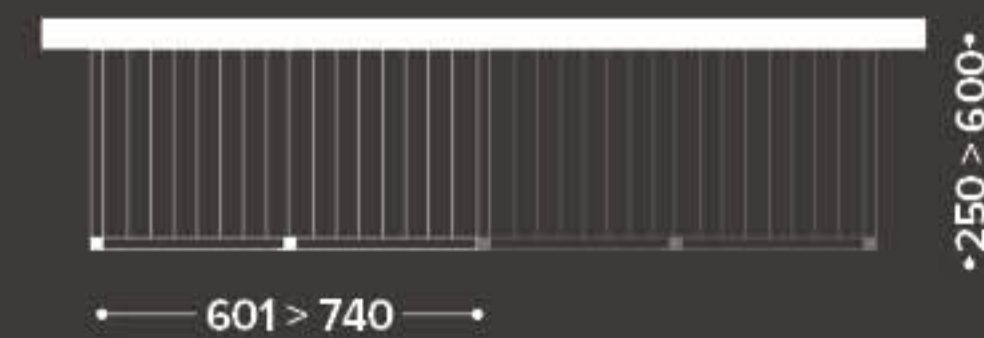

CONFIGURAZIONI / CONFIGURATIONS

zenit

ISOLA / ISLAND
monomodulo 4 gambe
basic module 4 posts

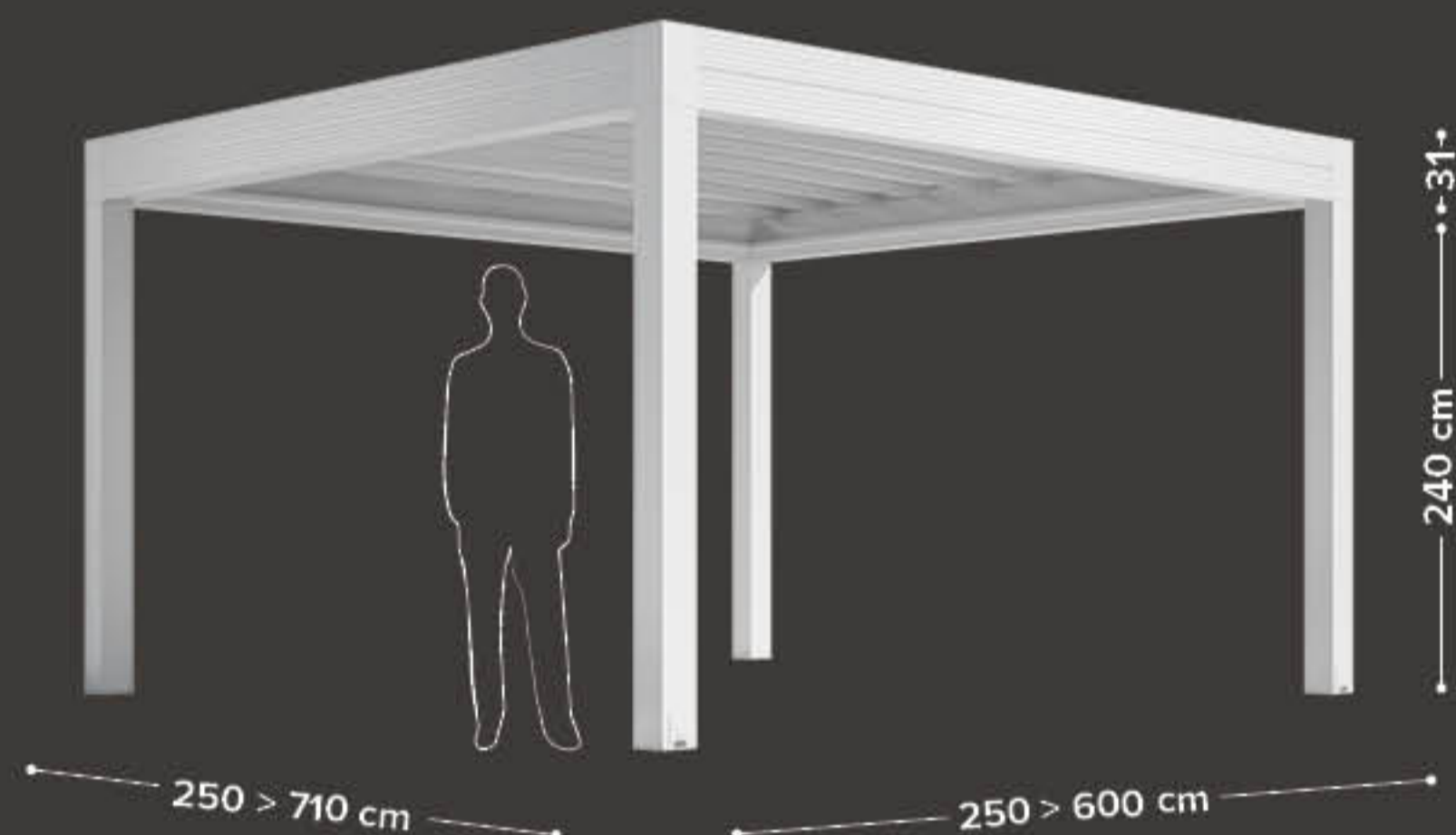

ISOLA / ISLAND
monomodulo 6 gambe
basic module 6 posts

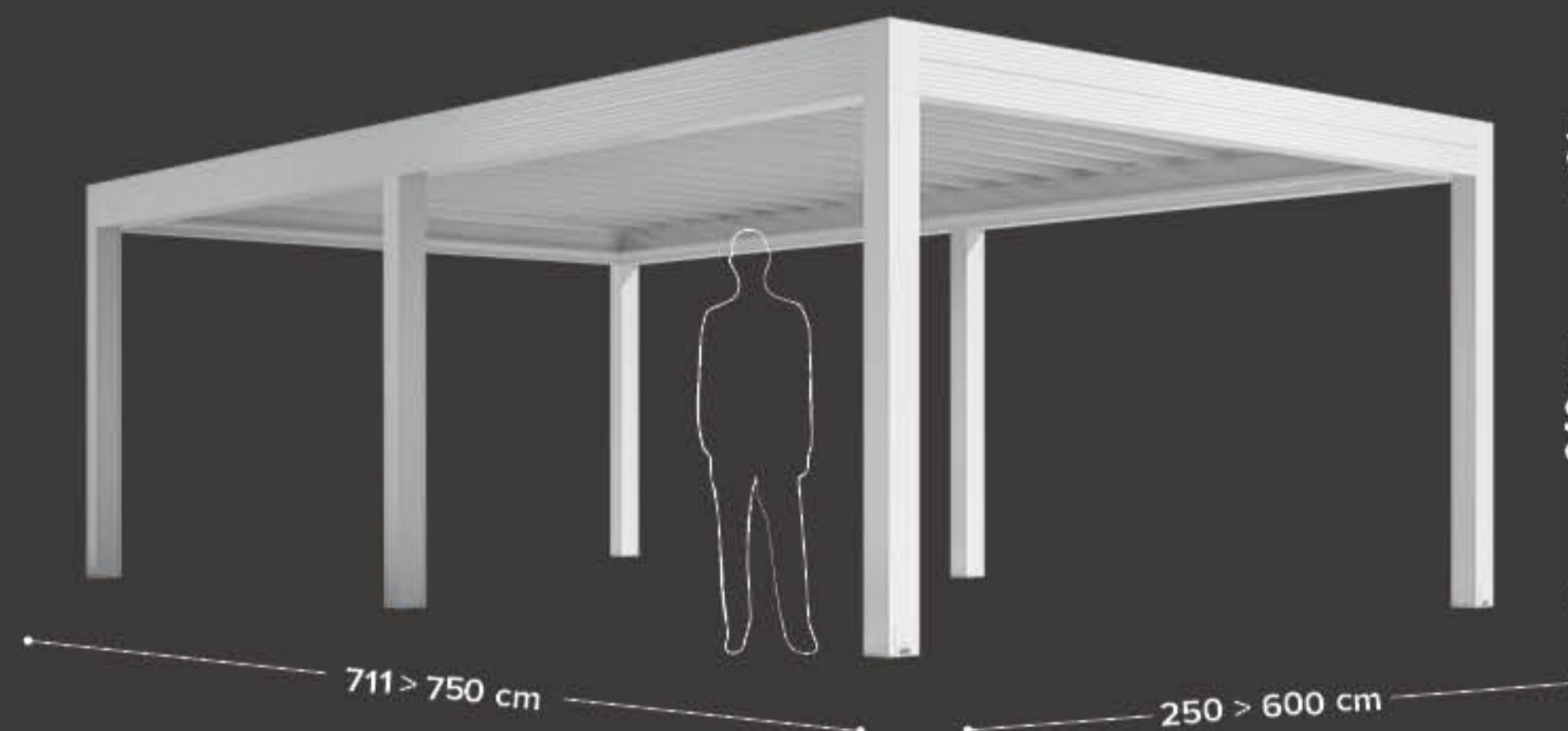

ISOLA / ISLAND
modulo accoppiato 2 gambe
coupled module 2 posts

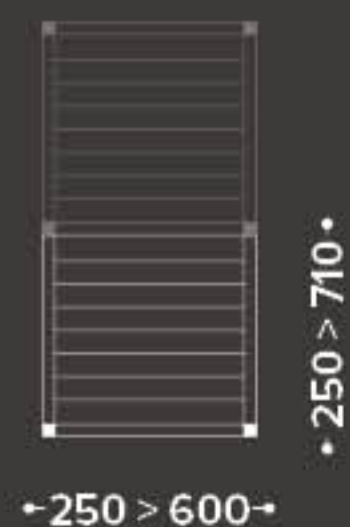

ISOLA / ISLAND
modulo accoppiato 2 gambe
coupled module 2 posts

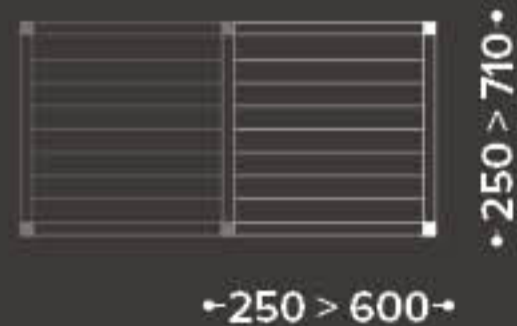

ISOLA / ISLAND
modulo accoppiato 4 gambe
coupled module 4 posts

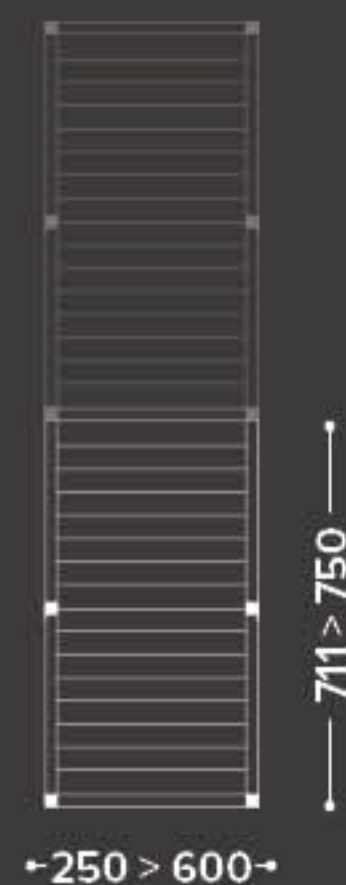

ISOLA / ISLAND
modulo accoppiato 3 gambe
coupled module 3 posts



CONFIGURAZIONI / CONFIGURATIONS

zenit

ADDOSSATA FRONTALE / FRONT LEANING

monomodulo 2 gambe
basic module 2 posts

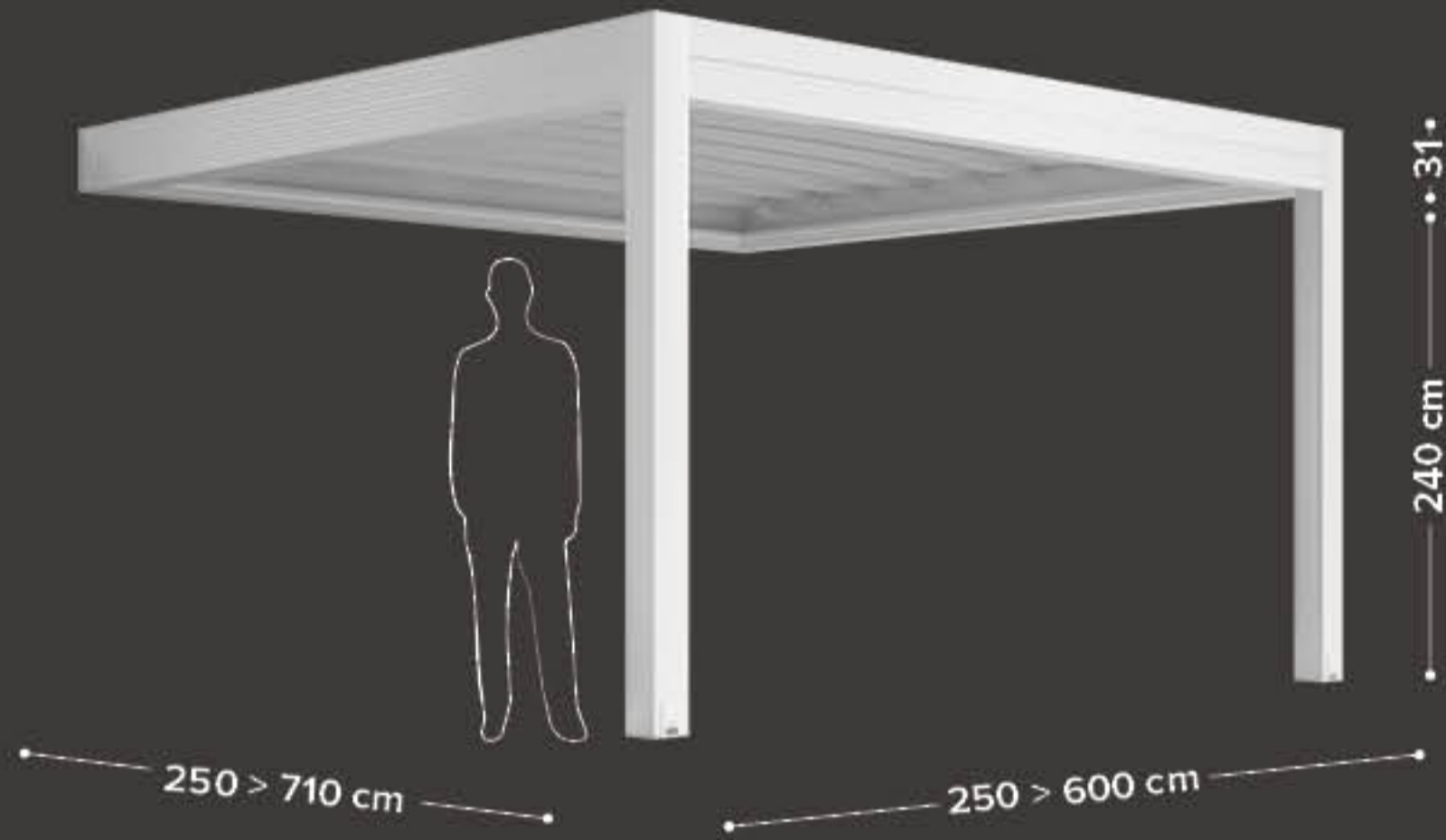

ADDOSSATA FRONTALE / FRONT LEANING

monomodulo 4 gambe
basic module 4 posts

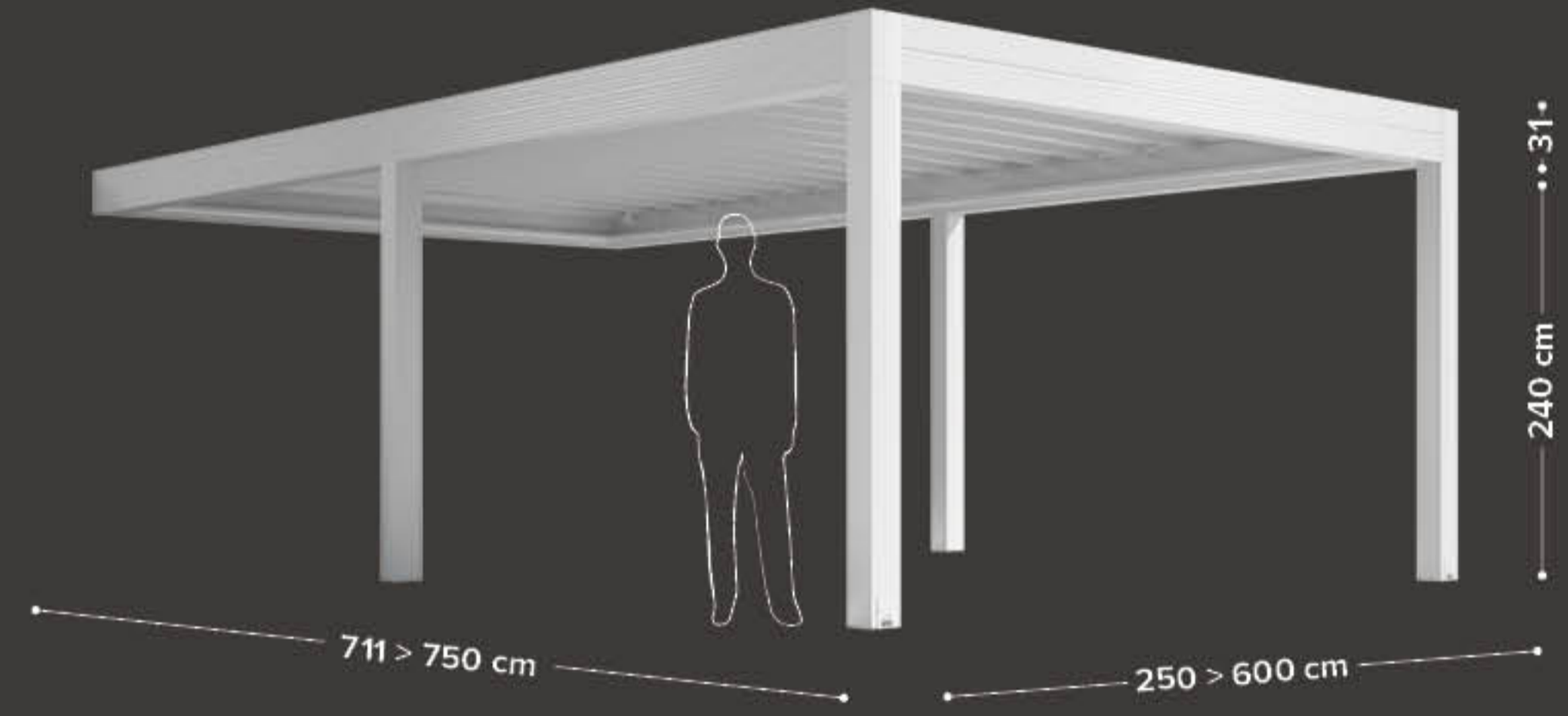

ADDOSSATA FRONTALE / FRONT LEANING

modulo accoppiato 2 gambe
coupled module 2 posts



ADDOSSATA FRONTALE / FRONT LEANING

modulo accoppiato 1 gamba
coupled module 1 post

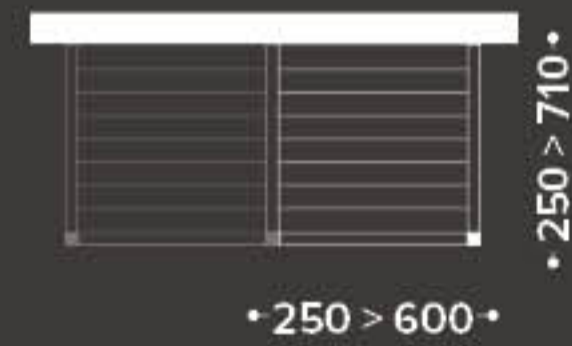

ADDOSSATA FRONTALE / FRONT LEANING

modulo accoppiato 4 gambe
coupled module 4 posts



ADDOSSATA FRONTALE / FRONT LEANING

modulo accoppiato 2 gambe
coupled module 2 posts



CONFIGURAZIONI / CONFIGURATIONS

zenit

ADDOSSATA LATERALE / LATERAL LEANING

monomodulo 2 gambe
basic module 2 posts

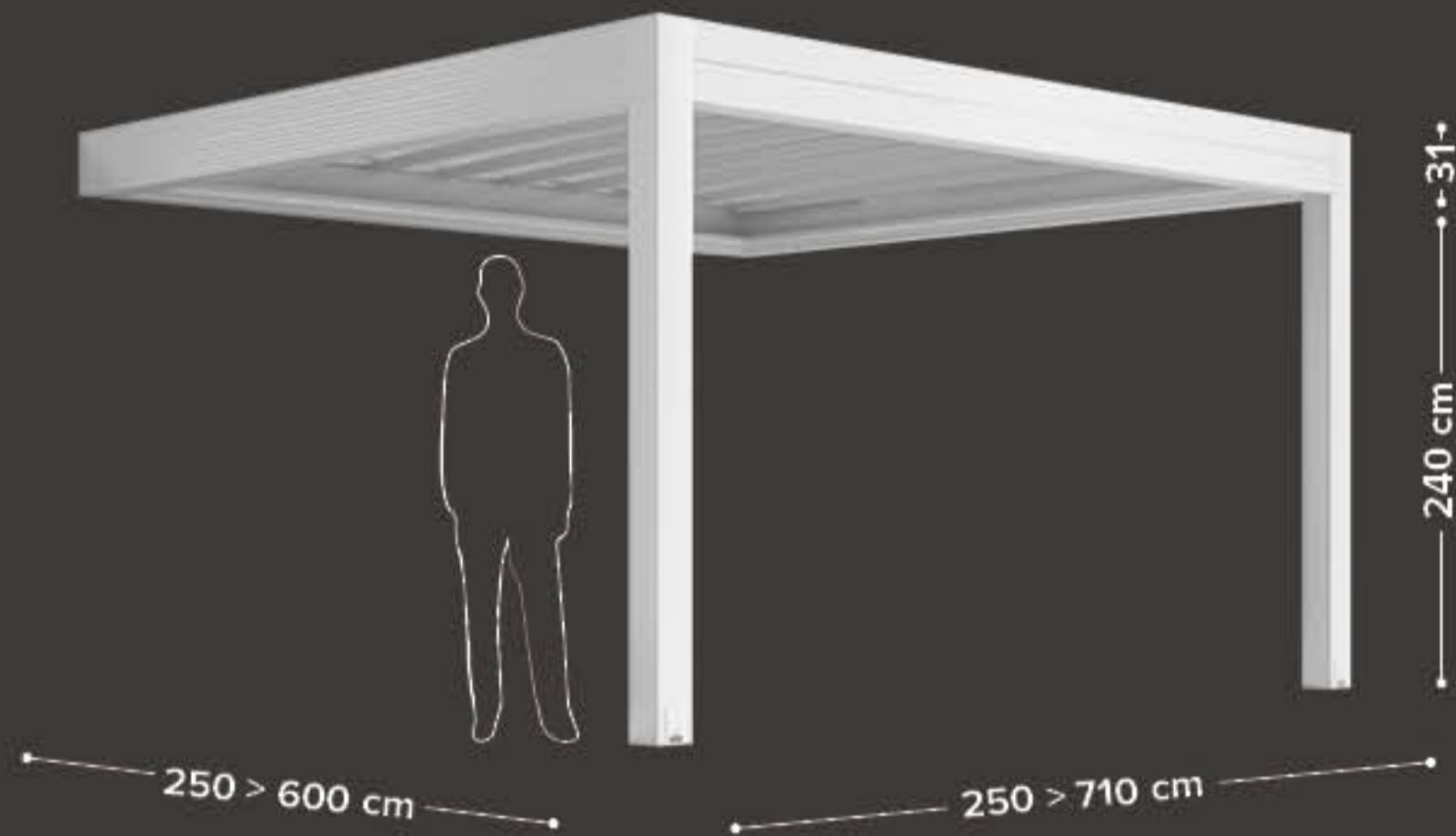

ADDOSSATA LATERALE / LATERAL LEANING

monomodulo 3 gambe
basic module 3 posts

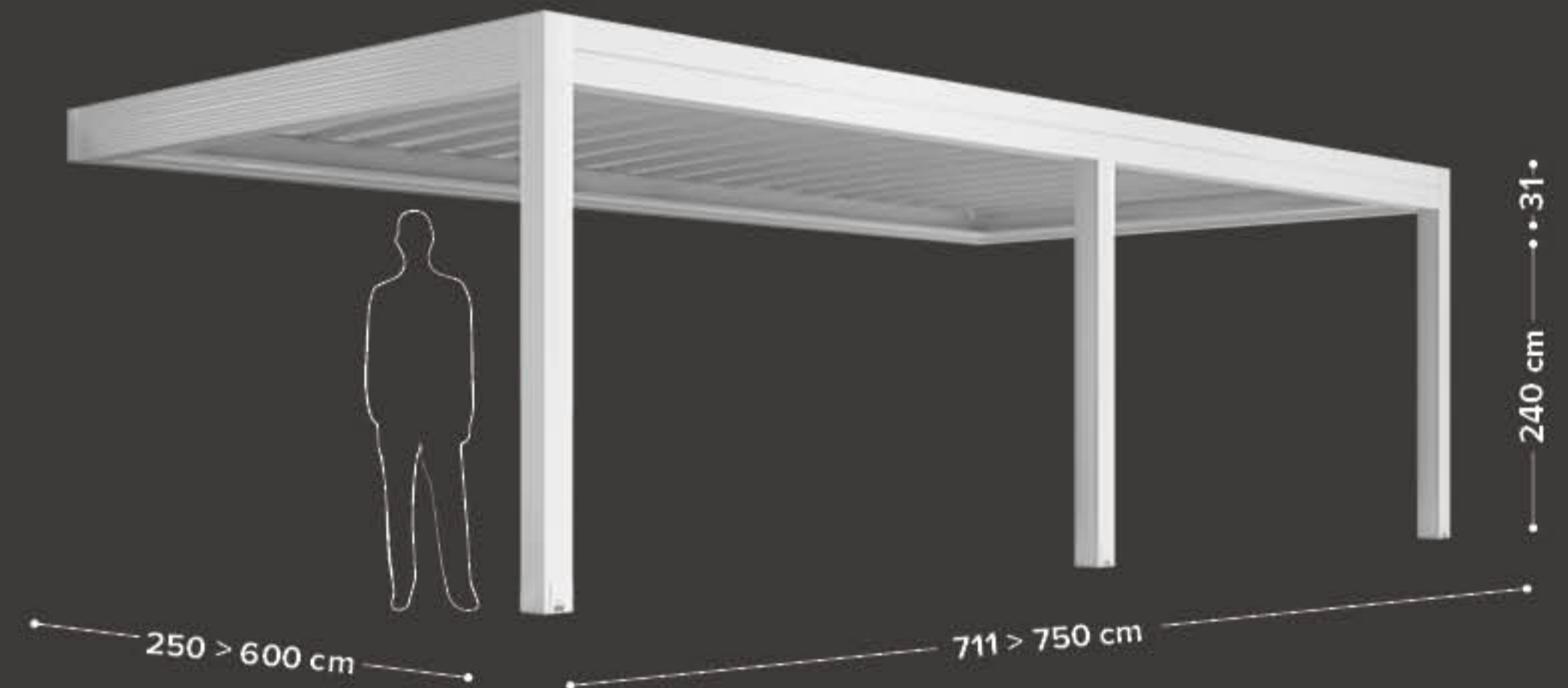

ADDOSSATA LATERALE / LATERAL LEANING

modulo accoppiato 2 gambe
coupled module 2 posts

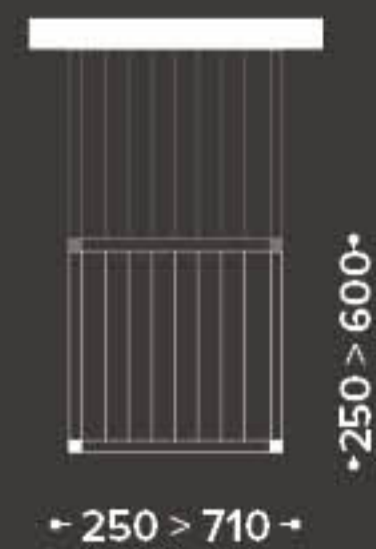

ADDOSSATA LATERALE / LATERAL LEANING

modulo accoppiato 1 gamba
coupled module 1 post



ADDOSSATA LATERALE / LATERAL LEANING

modulo accoppiato 3 gambe
coupled module 3 posts

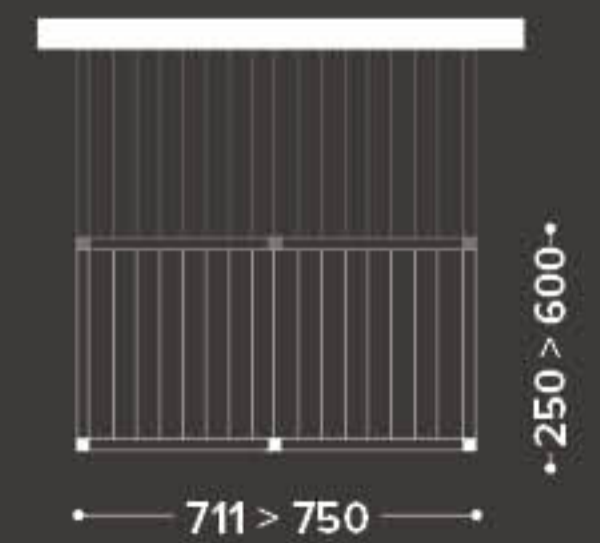

ADDOSSATA LATERALE / LATERAL LEANING

modulo accoppiato 2 gambe
coupled module 2 posts

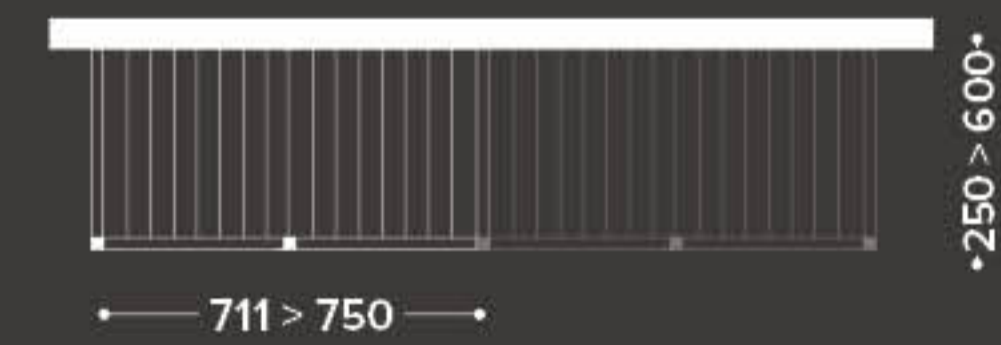

CONFIGURAZIONI / CONFIGURATIONS med open fly

ISOLA / ISLAND

monomodulo 4 gambe
basic module 4 posts

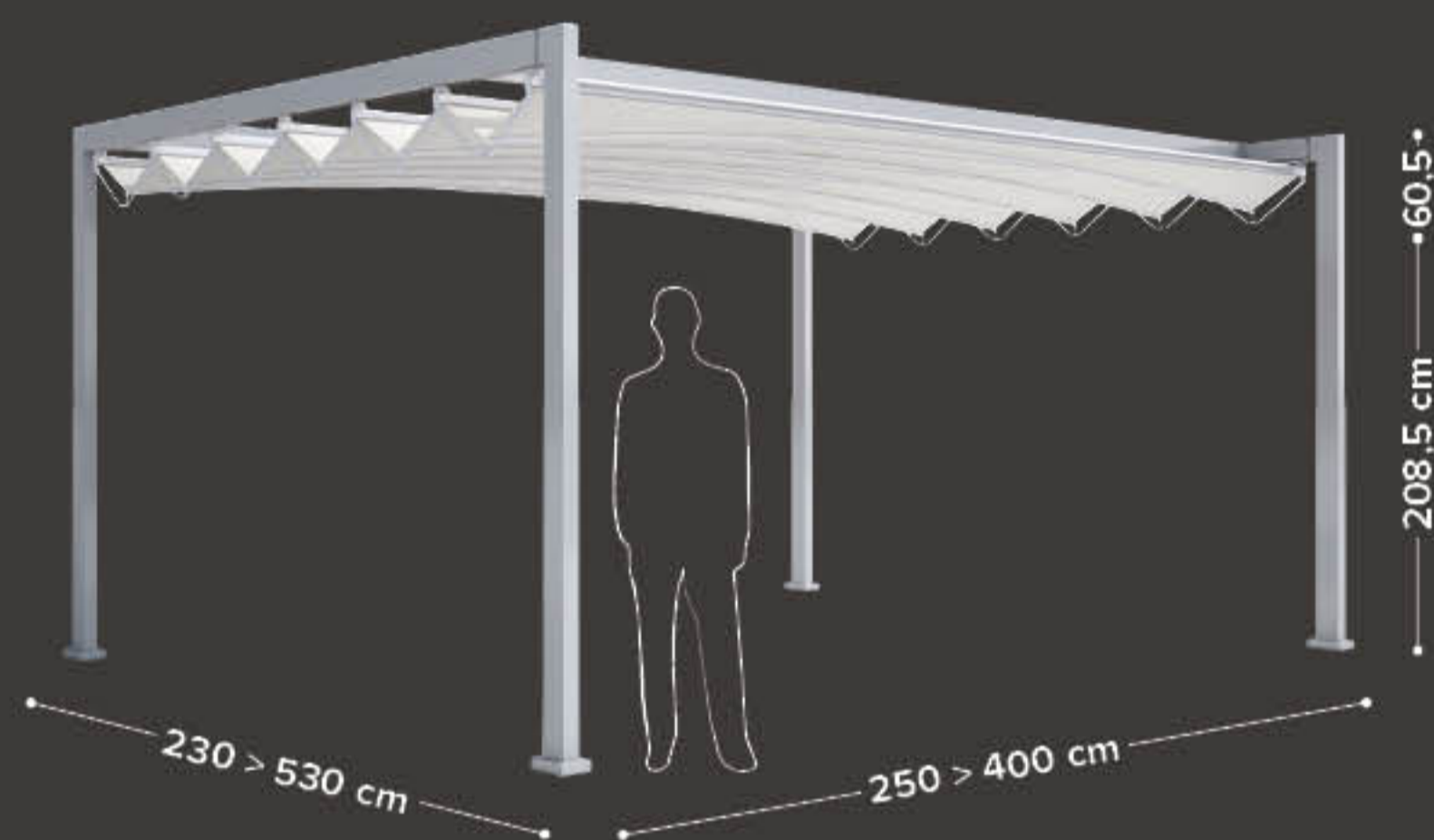

ADDOSSATA / LEANING

monomodulo 2 gambe
basic module 2 posts

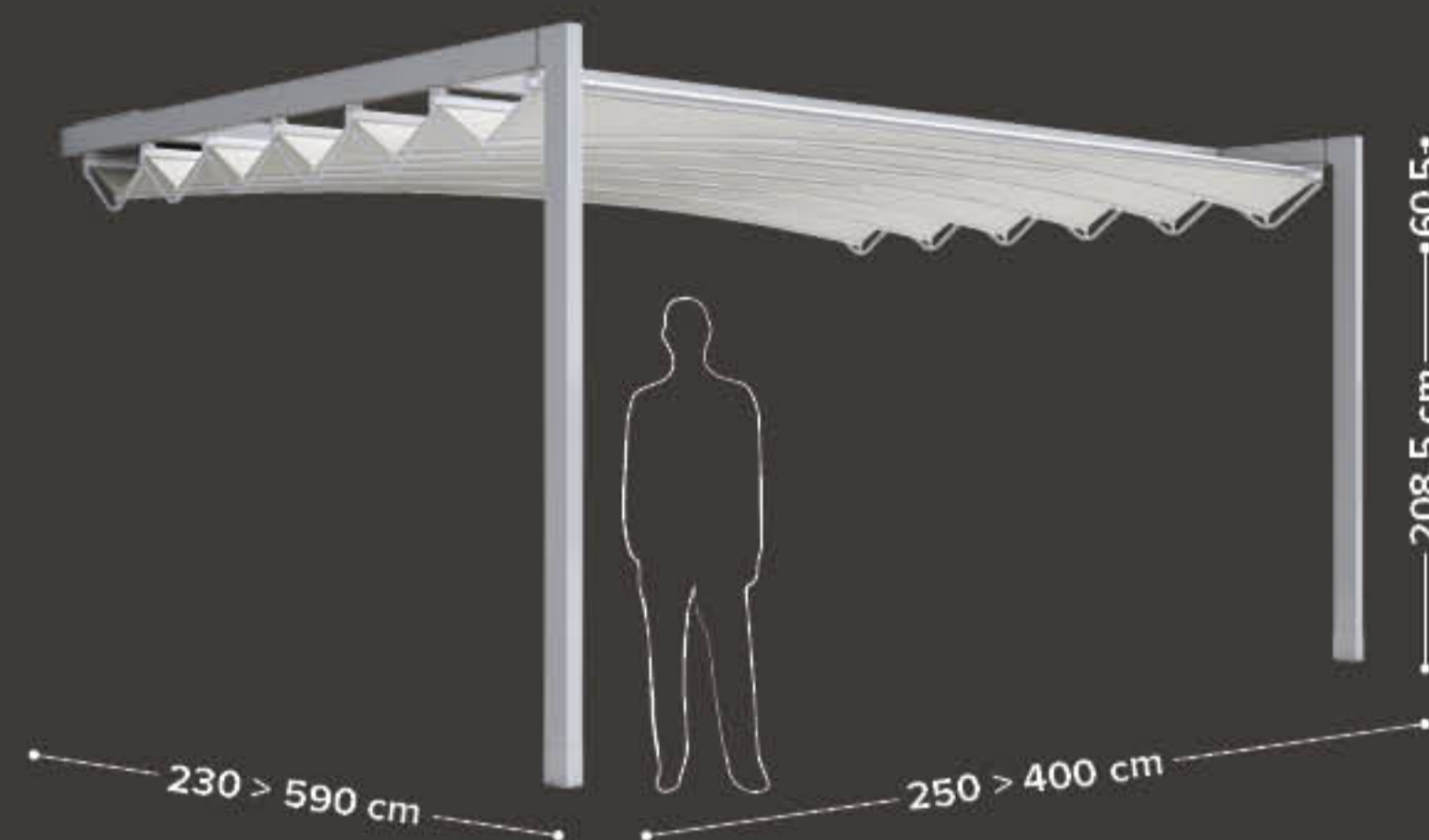

CONFIGURAZIONI / CONFIGURATIONS med open fly

ISOLA / ISLAND

doppio modulo 6 gambe
coupled module 6 posts

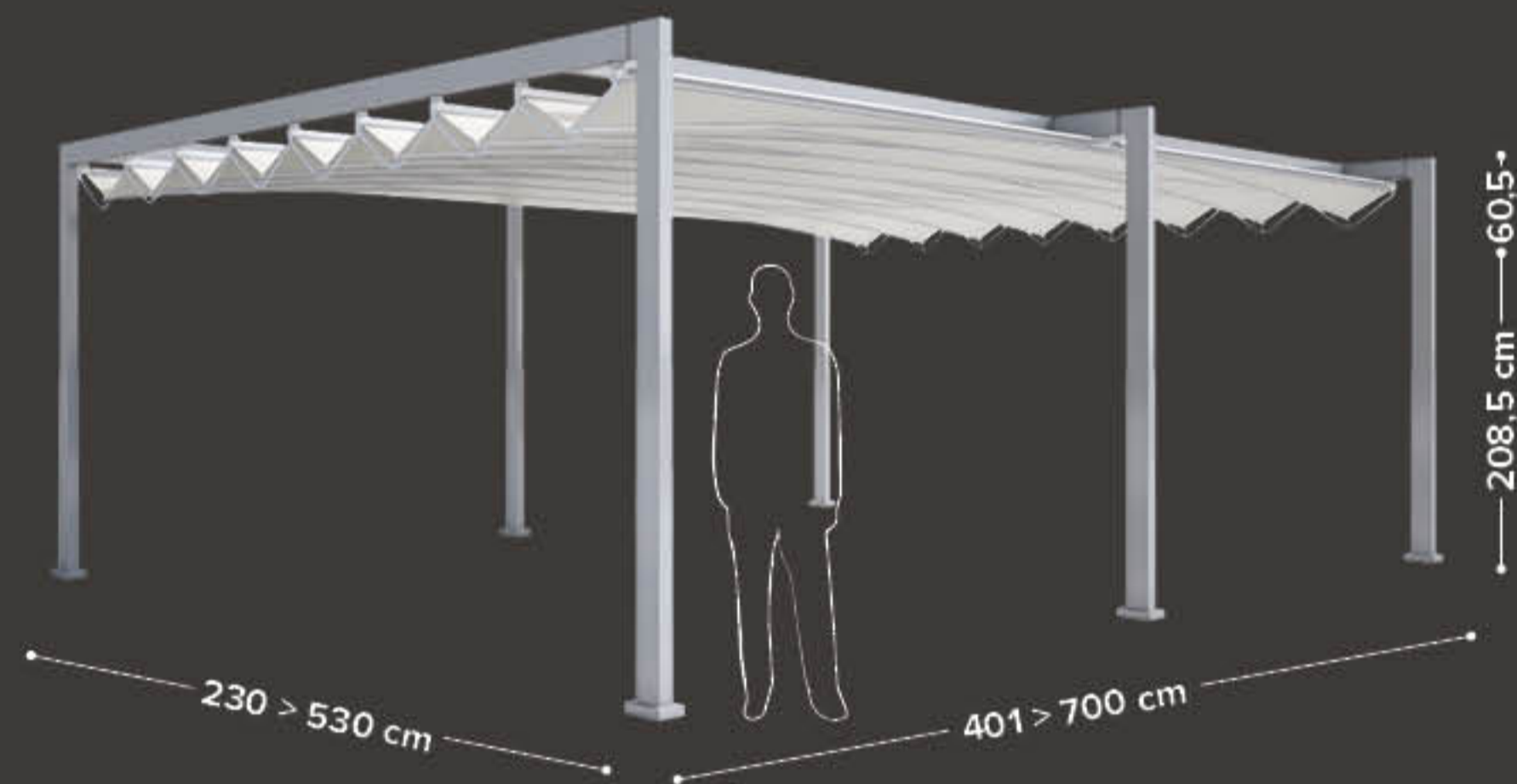

ADDOSSATA / LEANING

doppio modulo 3 gambe
coupled module 3 posts

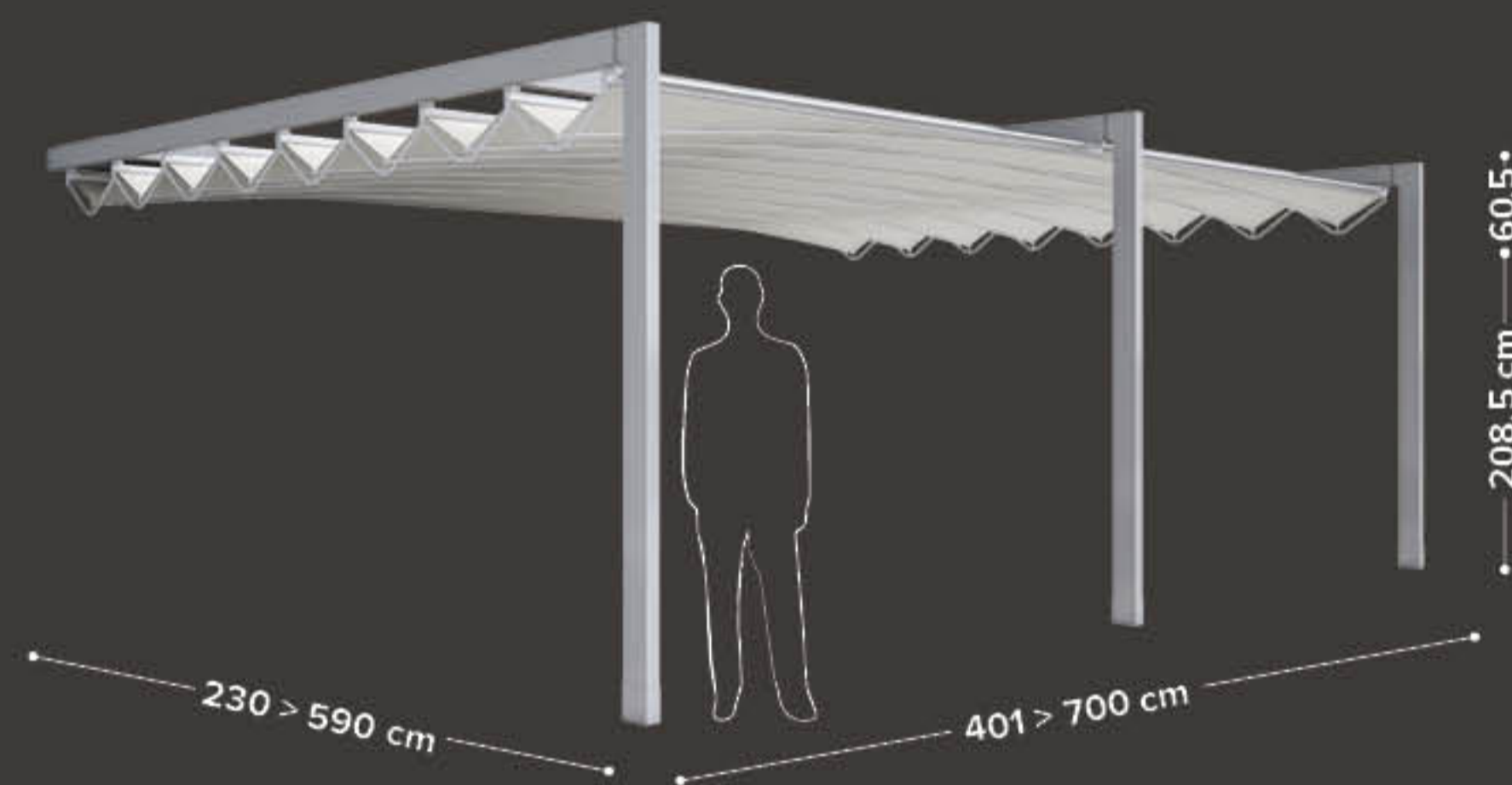

CONFIGURAZIONI / CONFIGURATIONS medisolafly

ISOLA / ISLAND
monomodulo 4 gambe
basic module 4 posts

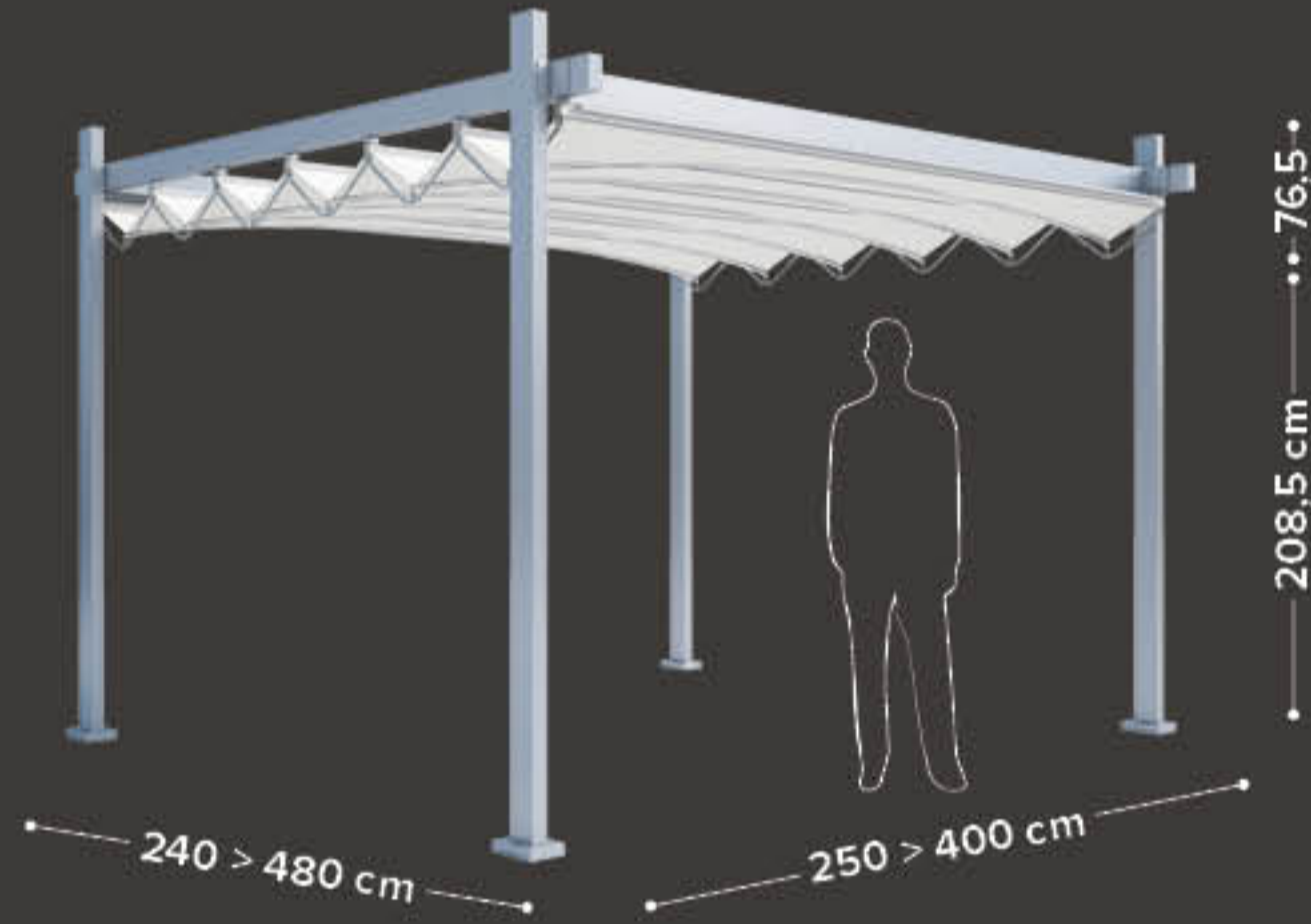

ISOLA / ISLAND
doppio modulo 6 gambe
coupled module 6 posts

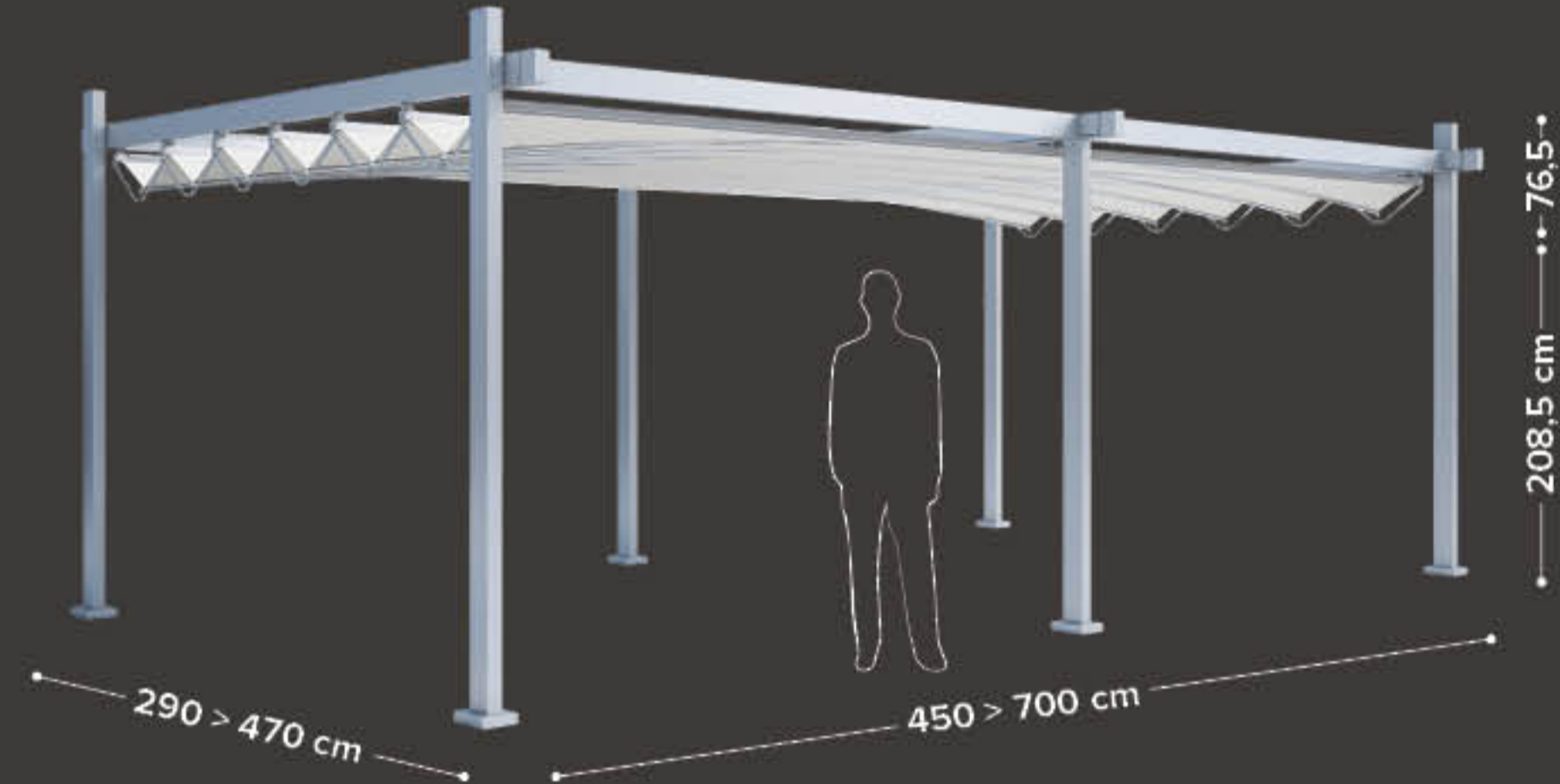

ISOLA / ISLAND
monomodulo 6 gambe
basic module 6 posts

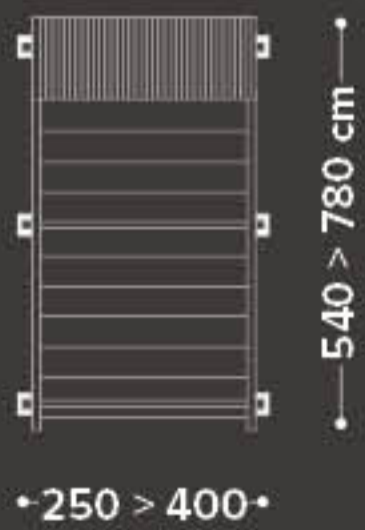

ISOLA / ISLAND
doppio modulo 8 gambe
coupled module 8 posts

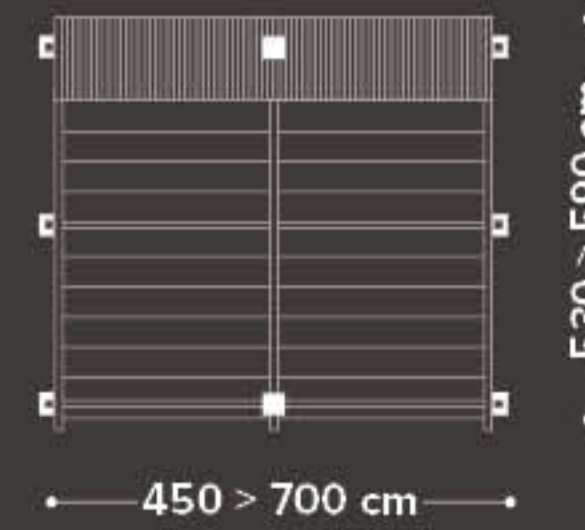

ISOLA / ISLAND
doppio modulo 10 gambe
coupled module 10 posts

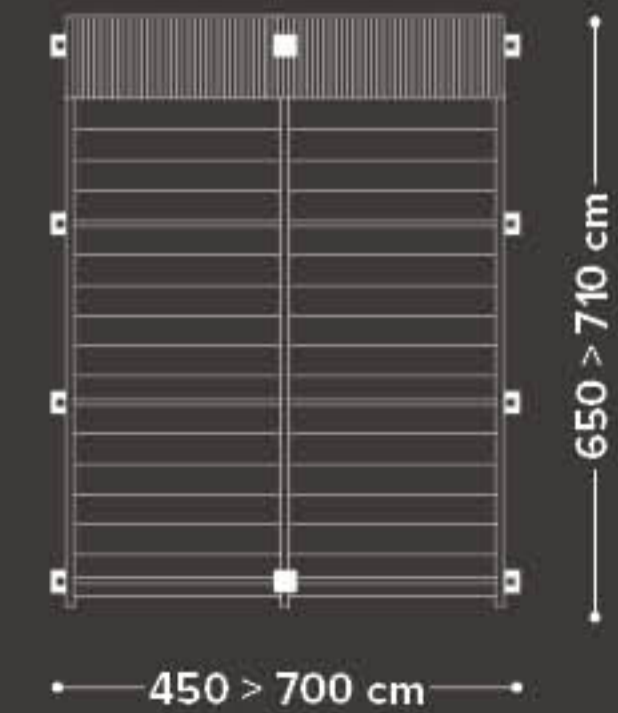

CONFIGURAZIONI / CONFIGURATIONS medisolafly

ADDOSSATA LATERALE / LATERAL LEANING

monomodulo 2 gambe
basic module 2 posts



ADDOSSATA FRONTALE / FRONT LEANING

monomodulo 2 gambe
basic module 2 posts



ADDOSSATA LATERALE / LATERAL LEANING

doppio modulo 3 gambe
doppio modulo 3 gambe

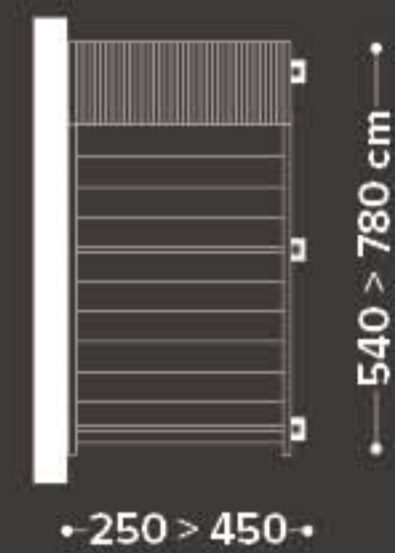

ADDOSSATA FRONTALE / FRONT LEANING

monomodulo 4 gambe
basic module 4 posts

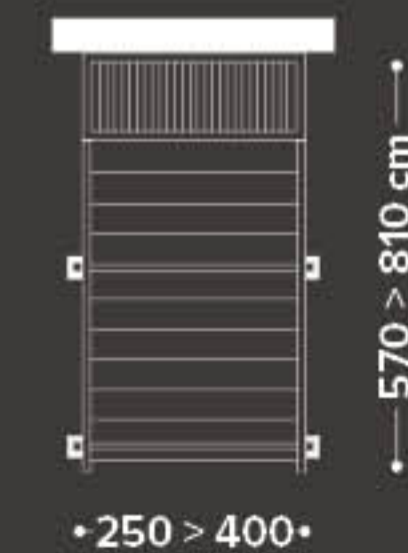

ADDOSSATA FRONTALE / FRONT LEANING

doppio modulo 3 gambe
coupled module 3 posts

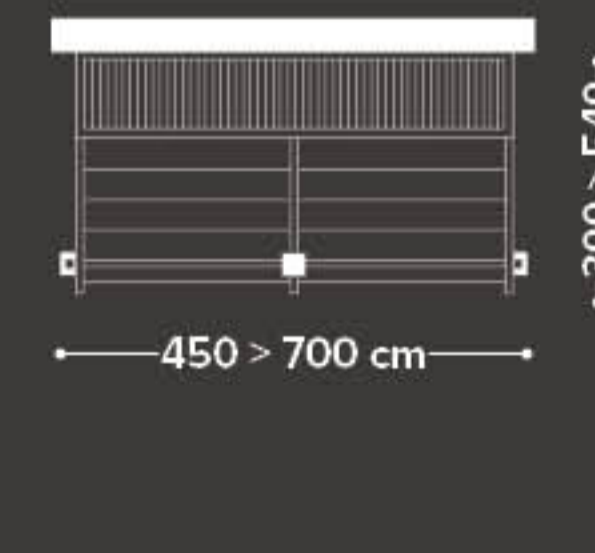

ADDOSSATA FRONTALE / FRONT LEANING

doppio modulo 5 gambe
coupled module 5 posts

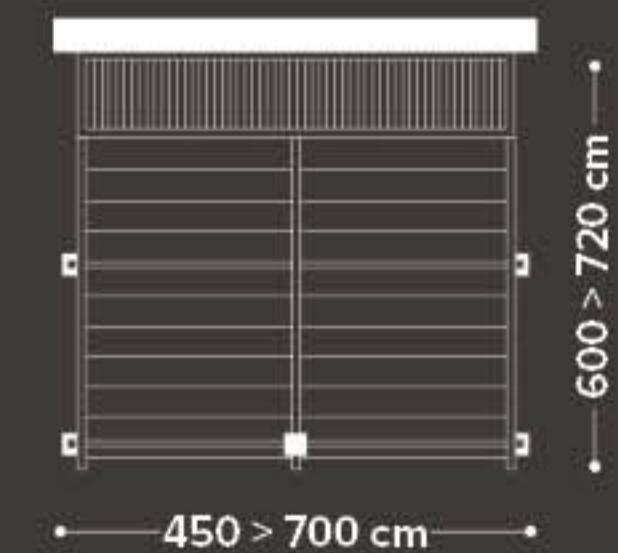

COMPLEMENTI/ ACCESSORIES

vetrate glisse / glisse glass doors

IT Glisse è caratterizzata da grande cura nelle finiture e nella scelta dei materiali, che abbinano i vetri temperati (anche extrachiari o satinati) con struttura in alluminio verniciato e binario in alluminio anodizzato argento. Ogni anta in vetro temperato di sicurezza da 10 o 12 mm scorre su vie parallele in alluminio per mezzo di due carrelli che permettono un movimento fluido. Le configurazioni possibili prevedono soluzioni da 2, 3, 4 e 5 vie fino ad un massimo di 10 ante, nelle combinazioni con apertura laterale o centrale. Le maniglie in alluminio agevolano l'impugnatura per gli scorrimenti. L'efficace smaltimento dell'eventuale acqua di condensa avviene con l'azione combinata di una paratia posta alla base e la spianatura delle vie a ridosso delle battute laterali. Abbattimento sonoro fino a 19 dB.

Verniciature di serie: se non diversamente specificato, la verniciatura della struttura è considerata di serie Bianco RAL 9010 Satin.

Altre verniciature a richiesta: vedi pagina 32.

N.B. Per gli abbinamenti e i costi fare riferimento al listino Gibus in vigore.

Il binario inferiore è sempre in alluminio anodizzato.

Disponibile per i modelli: Azimut e Zenit.

EN Glisse is characterized by a high attention to the finish and an accurate choice of materials. It consists of tempered glass (also available in extra-clear and satin version), painted aluminium structure and silver anodized track.

Each tempered glass panel (10 or 12 mm) slides on parallel aluminum tracks by means of 2 carriages, which allow a smooth and silent movement.

2,3,4 or 5 tracks are available up to a maximum of 10 panels, with side or central opening.

The aluminum handles make the slide-opening of the panels easier.

The tracks are designed to drain off the condensed water. Noise insulation up to 19 dB.

Standard painting: Unless otherwise stated, the powder coating of the structure will be standard White RAL 9010 Satin finish.

Painting on request: see page 32.

N.B. For the combinations and costs, refer to the current Gibus price list.

The lower track is made of anodized aluminium.

Available for models: Azimut, Zenit.

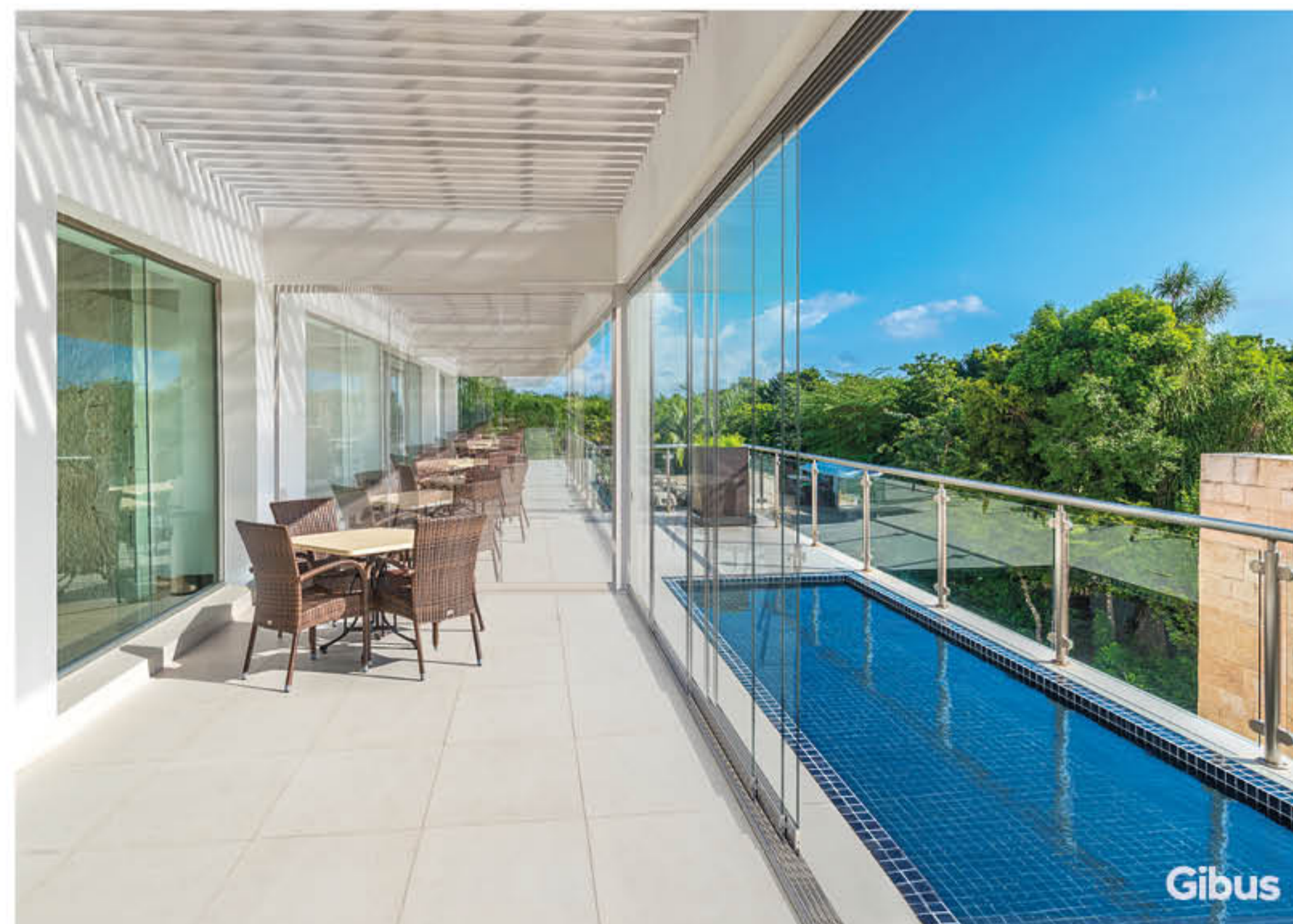

APERTURA LATERALE / SIDE OPENING

anta interna sinistra (di serie) /
Internal Panel on the left (standard)

2 ante/2 vie
L min. cm 125
L max cm 300
2 panels/2 tracks
min. W cm 125
max W cm 300



3 ante/3 vie
L min. cm 179
L max cm 440
3 panels/3 tracks
min. W cm 179
max W cm 440



4 ante/4 vie
L min. cm 232
L max cm 600
4 panels/4 tracks
min. W cm 232
max W cm 600

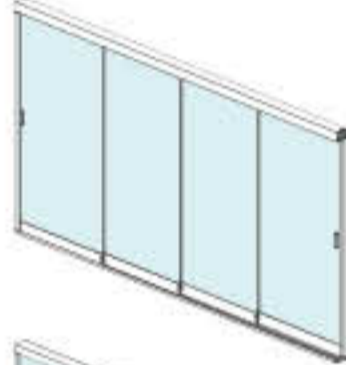

5 ante/5 vie
L min. cm 286
L max cm 720
5 panels/5 tracks
min. W cm 286
max W cm 720

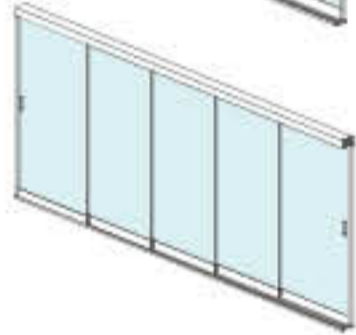

APERTURA CENTRALE / CENTRAL OPENING

ante interne ai lati /
Internal panels on the sides

4 ante/2 vie
L min. cm 245
L max cm 600
4 panels/2 tracks
min. W cm 245
max W cm 600



6 ante/3 vie
L min. cm 352
L max cm 860
6 panels/3 tracks
min. W cm 352
max W cm 860

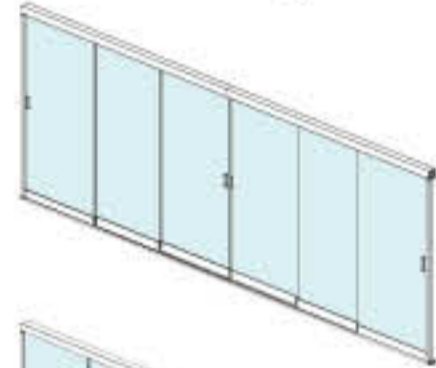

8 ante/4 vie
L min. cm 459
L max cm 1160
8 panels/4 tracks
min. W cm 459
max W cm 1160

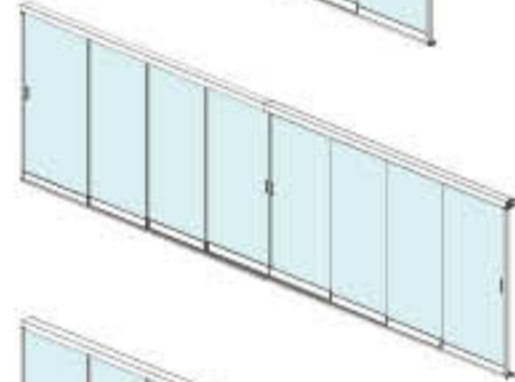

10 ante/5 vie
L min. cm 566
L max cm 1280
10 panels/5 tracks
min. W cm 566
max W cm 1280

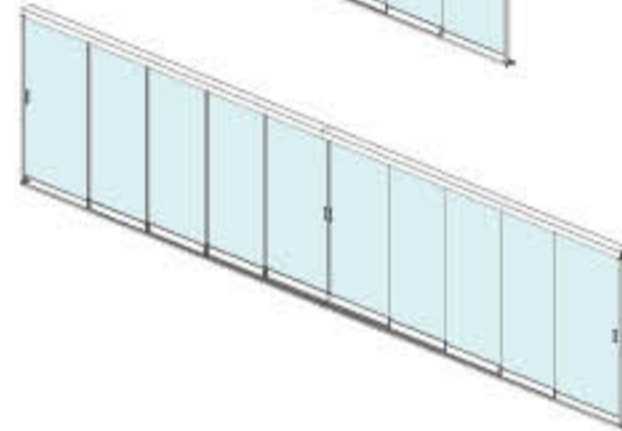

Raccolta pannelli – apertura laterale | Folding panels – side opening

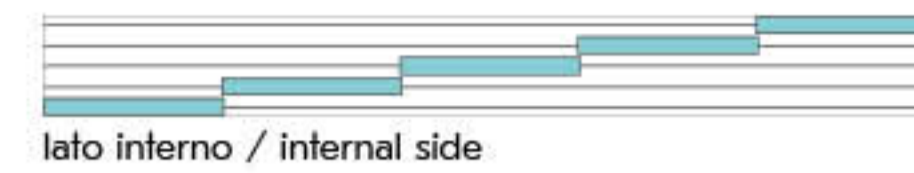

lato interno / internal side

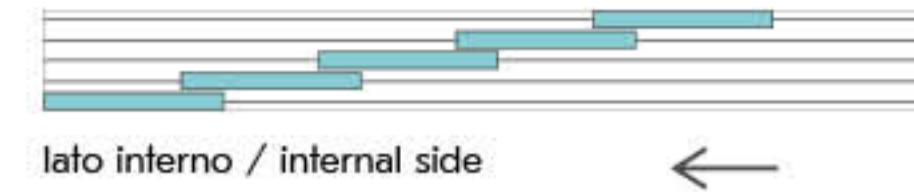

lato interno / internal side

Raccolta pannelli laterale – apertura centrale | Side folding panels – central opening



lato interno / internal side



lato interno / internal side

Raccolta pannelli centrale – apertura centrale | Central folding panels – central opening



lato interno / internal side

Maniglia / Dragging handle

IT Maniglia di trascinamento in alluminio anodizzato di forma rettangolare, di serie su lato interno. Optional maniglia di trascinamento supplementare su lato esterno.

EN The rectangular anodized aluminium dragging handle is standard supplied on the inner side of the glass wall. Optional: additional handle on the outside.

Serratura - optional / Lock - optional

IT Serratura con pomolo su lato interno. Serratura con chiave su lato esterno e pomolo di trascinamento interno. Colore ottone effetto acciaio satinato.

EN Lock with knob on the inner side, in brass colour satin finish. Lock with key on the outer side and knob on the inner side, in brass colour satin finish.

Binario in alluminio anodizzato / Track rails and gaskets

IT Per migliorare la tenuta agli agenti atmosferici vengono montate di serie le guarnizioni sigillanti tra le ante.

EN Anodized aluminium truck rails. Standard equipped with sealing gasket between the panels to improve weather resistance.

Aggancio inferiore - optional / Lower locking - optional

IT Aggancio inferiore di chiusura con leva singola (su lato interno), o con leva doppia (su lato interno ed esterno), verniciata di colore alluminio.

EN Lower locking with single lever, in silver colour (on the inner side). Lower locking with double lever, in silver colour (on the inner and outer side).



Gibus



Gibus



Gibus



Gibus

COMPLEMENTI / ACCESSORIES

tende a bracci su pergole / arm awnings for pergola

IT Sistema di fissaggio di tende a bracci SEGNO - NODO - DUCK - SCRIGNO 250 - SPAZIO 60 - SPAZIO 75, mediante piastre in acciaio inox verniciate come la struttura. Dimensioni massime L cm 590 x S cm 200. Il sistema viene predisposto in azienda e deve essere richiesto contestualmente all'ordine della pergola. Installabili su Azimut e Zenit.

EN Arm awnings fixing system for models SEGNO - NODO - DUCK - SCRIGNO 250 - SPAZIO 60 - SPAZIO 75 with stainless steel brackets coated in the same colour of the structure. Max sizes: W 590 cm x P 200 cm. The system has to be requested at the time of the order. The system can be installed on 90° pergola (Azimut and Zenit).

Tenda a bracci DUCK su pergola / DUCK arm awning

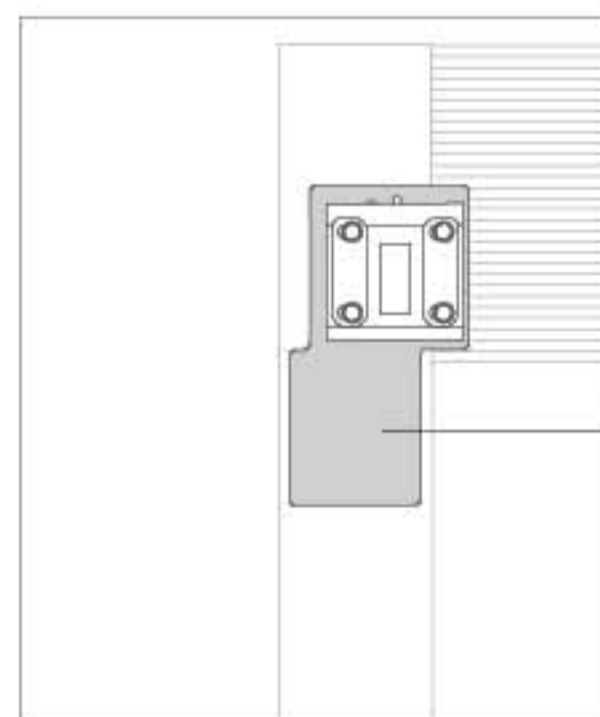
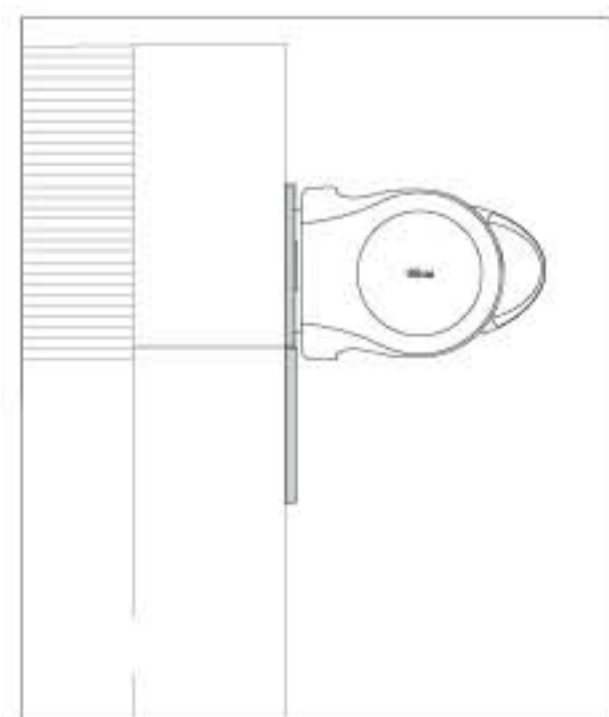
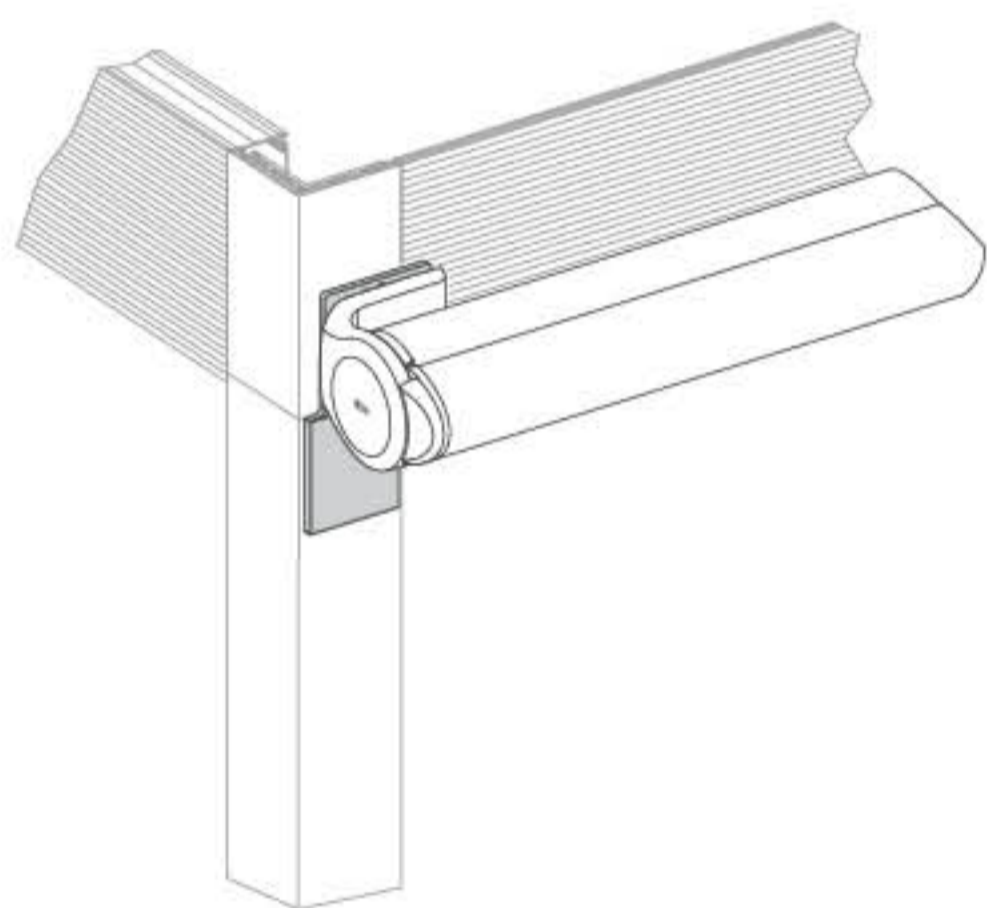

piastra per installazione
sulla pergola / fixing bracket



COMPLEMENTI / ACCESSORIES

schermature zip / zip screens

IT Per Zenit, a seconda delle necessità di protezione ci si può orientare tra vari modelli di tenda a caduta, tutti dotati di tecnologia zip. Si possono montare tessuti di tipo oscurante, ombreggiante, Cristal trasparente o rete per insetti.

EN Depending on your needs, Zenit can fit different models of vertical drop awnings, all of which fit the Zip technology. Different fabrics can be mounted such as blinding or shading as well as transparent Cristal or a mosquito net.

The dimension limits can vary according to the chosen fabric.

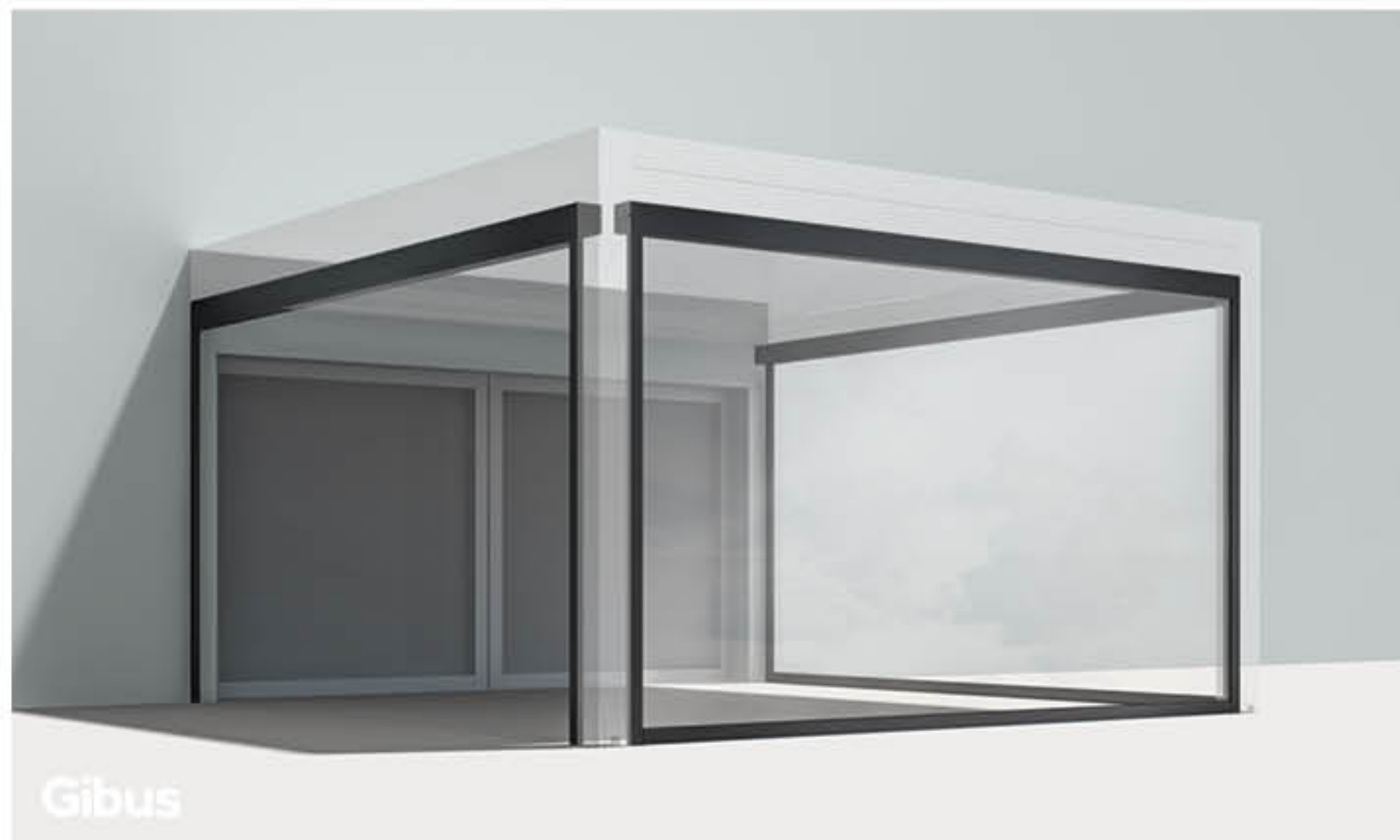

CLICK ZIP 9
larghezza / width
 fino a / up to cm 300

altezza / height
 fino a / up to cm 240



CLICK ZIP 11
larghezza / width
 fino a / up to cm 400

altezza / height
 fino a / up to cm 380



CLICK ZIP 13
larghezza / width
 fino a / up to cm 500

altezza / height
 fino a / up to cm 400

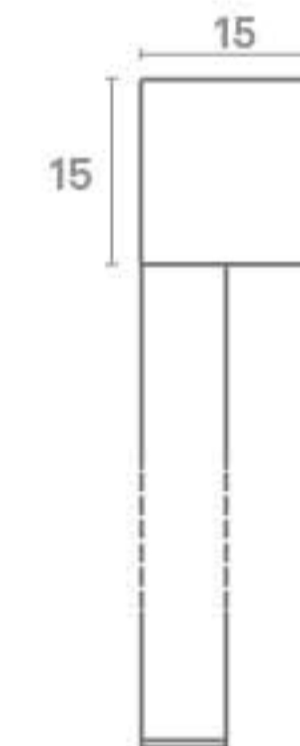

CLICK ZIP 15
larghezza / width
 fino a / up to cm 700

altezza / height
 fino a / up to cm 480



CLICK ZIP TWIN
larghezza / width
 fino a / up to cm 480

altezza / height
 fino a / up to cm 320

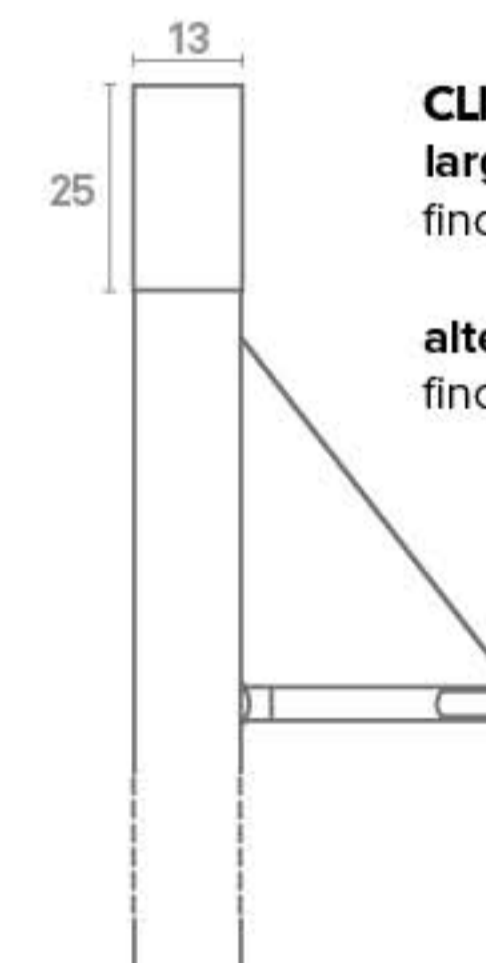

CLICK ZIP TWIN BG
larghezza / width
 fino a / up to cm 480

altezza / height
 fino a / up to cm 320

COMPLEMENTI / ACCESSORIES

illuminazione / lighting systems

IT Le pergole 90° estendono oltre il tramonto i tuoi momenti liberi all'aria aperta grazie ai sistemi d'illuminazione Gibus. L'emozione della luce da ogni angolazione.

La luce perimetrale che crea la suggestione delle forme; il cambiamento cromatico che rallegra e diverte; la distribuzione ottimale della luce sotto la pergola per una decisa illuminazione.

Tante sono le soluzioni e tutte a basso consumo energetico grazie all'adozione della tecnologia LED. Luce WHITE, temperatura colore 4000 K (a richiesta luce calda con temperatura colore circa 2700 K o 3000 K). Prevista di serie l'integrazione con i comandi IO-Homecontrol® di Somfy o RTS che consentono la regolazione dell'intensità tramite l'azione di un Dimmer. A completamento del sistema, le scatole di alimentazione con i cavi per il collegamento alla rete domestica.

EN Gibus lighting systems mean that our 90° pergolas can carry your free, al fresco moments beyond the sunset. Set the scene with lighting that reaches each and every corner. This border of light makes a silhouette of the frame, while the inspired colours dance; the light distribution beneath the pergola is the perfect bold illumination system to suit your needs. LED technology creates a whole range of low-energy solutions. WHITE light, 4000 K colour temperature (on request warm light with colour temperature of about 2700 K or 3000 K). As standard, the lighting systems are integrated with Somfy's IO-Homecontrol® or RTS controls, allowing for dimmer-controlled adjustment.

To complete your system, it comes with power supply boxes and cables to connect it to the mains.



LED Spot integrati nella grondaia / LED spotlights integrated in the gutter

IT LED Spot Rettangolari integrabili all'interno della grondaia perimetrale interna della struttura, in ogni lato. Sono disposti ogni 50 cm e ciascun punto luce assorbe la potenza di 3 Watt.

EN Rectangular Led Spotlights that can be integrated inside the perimetral gutter inside the structure, at each side. They are 50 cm apart and each light is 3 Watts.

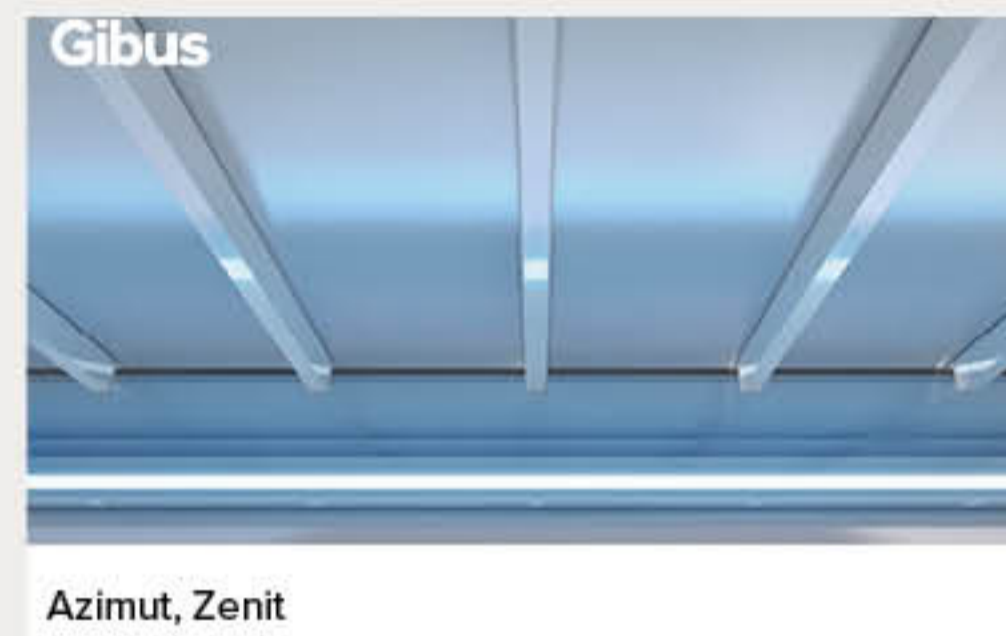

Strip LED RGB / RGB Strip LED

IT Strip LED RGB applicabile sul perimetro interno della struttura. Proietta all'interno una luce omogenea che crea effetti cromatici di grande suggestione. Si può impostare un solo colore oppure un programma automatico di variazione continua per mezzo del telecomando. LED installabili in Azimut e Zenit.

EN RGB LED strips that can be applied along the internal perimeter of the structure. It projects an even light inside the structure, which creates evocative colour effects. It can be set on one colour or with an automatic program that continuously varies colour by means of the remote control.

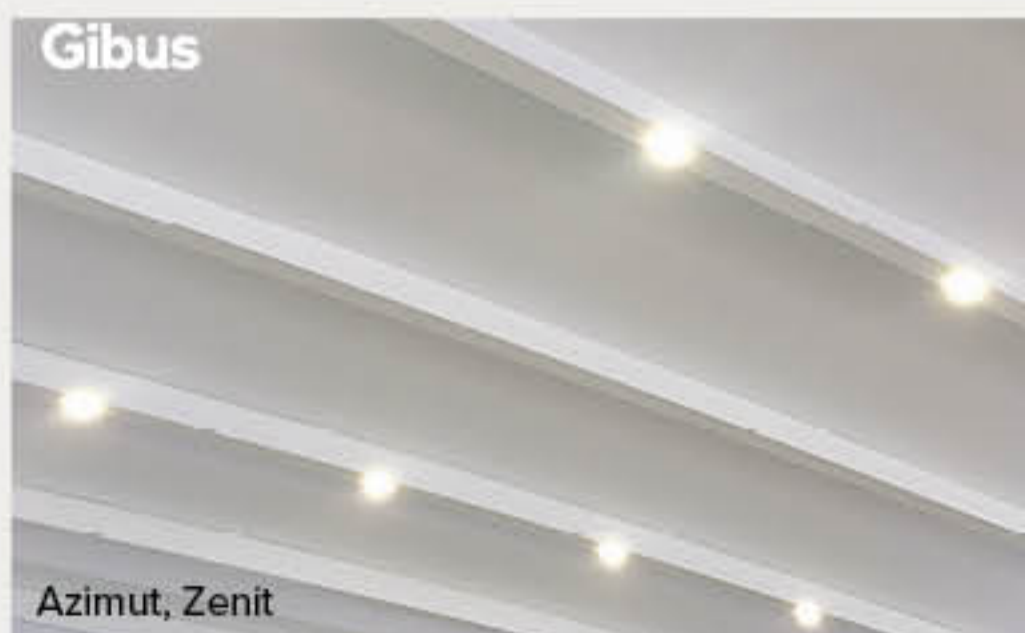

LED Spot integrati nei frangitratta / LED Spotlights integrated in the intermediate section bars

IT Caratterizzati da spot singoli integrati all'interno del frangitratta e disposti ogni 50 cm. I LED spot rettangolari hanno una potenza di 2,5 watt ciascuno.

EN Single light spot integrated in the intermediate section bars and positioned 50 cm apart. Each rectangular spot LED is 2.5 Watts.



LED Linear

IT Applicabili esternamente al frangitratta dei modelli Med Fly. Formati da una barra preassemblata da esterno applicabile con apposite clips sotto il frangitratta. Formata da 98 led/m con potenza di 9.6 Watt/m è disponibile in lunghezza di cm 100/200/300. I Led Linear sono installabili anche successivamente alla posa in opera della struttura.

EN Can be applied externally to the section break and are made of a pre-assembled bar that can be used outdoors and applied under the section break with clips. Made of 12 LEDs/m with 6 Watt/m power, available length: 100/200/300 cm. Linear LEDs can be installed after the structure has been installed.

Azimut, Zenit

Med Open Fly, Medisolafly

COMPLEMENTI / ACCESSORIES

riscaldatori / heating systems

IT Per abitare i vostri spazi privati esterni o per accogliere i clienti nelle vostre sale ristorante, negli angoli relax, nei locali o nei salotti di lounge bar all'aperto, anche nelle stagioni più fredde, affidatevi all'esperienza del riscaldamento intelligente di ultima generazione.

I nostri prodotti prevedono un sistema di controllo elettronico di sicurezza, un intuitivo punto di accensione e spegnimento, ottimizzazione dei consumi energetici, facilità e versatilità d'installazione, flessibilità nella diffusione del calore.

Hot-Top è un riscaldatore che si caratterizza per una presenza discreta, senza luce o abbagli. È un infrarosso di tipo IR-C (onde lunghe), che scalda gli ambienti e conferisce alle persone una sensazione di calore avvolgente e confortevole. Costruito in alluminio 6060 con la parte radiante anodizzata per renderlo invulnerabile all'attacco degli agenti atmosferici. Può essere installato a parete o a soffitto. Può essere dotato di telecomando dimmerabile con 3 livelli di potenza. Disponibile nero da 1800, 2400 e 3200 Watt.

EN Even at the coldest times of year, you want to make your private outdoor spaces hospitable or to welcome customers to your restaurant, cafés, bars or outdoor lounges.

Trust in our experience in the latest generation of intelligent heating systems.

With our products you can have a safe electric system with intuitive on/off controls that is low-consumption, easy and versatile when it comes to installation and flexible in the adjustment of heating.

EN **Hot-Top** is notable for its discreet appearance, without lights or glare. It is an IR-C (long wave) infra-red heater, that heats your space and gives you, your friends or your customers that feeling of comforting, all-round warmth. It is made from 6060 aluminium and the radiant part is anodised to protect it from aggressive weathering and environmental factors. It can be installed on a wall or ceiling. It can be supplied with a remote dimmer control, with three power levels. It is available in black at 1800, 2400 and 3200 Watts.



DATI TECNICI / TECHNICAL DATA

resistenza al vento / wind resistance

IT Carico di vento totale massimo sopportabile per metro quadro di tenda [kg/m²]. Per ogni dimensione il carico riportato nelle tabelle è comunque superiore a quello rispondente alla Classe 3 della UNI EN 13561 - UNI EN 1932.

EN Maximum total wind load per sq meter of structure area [kg/m²]. In each dimension, the load given in the tables is higher than the value corresponding to the Class 3 of the UNI EN 13561 - UNI EN 1932 standards.



BEAUFORT

Legenda: grado della scala dei venti / Scale: grade of the wind force scale

grado Beaufort / Beaufort grade	12	11	10	9	8	7	6
tipo vento / wind type	uragano / hurricane	fortunale / violent storm	tempesta / storm	burrasca forte / strong gale	burrasca moderata / gale	vento forte / strong breeze	vento fresco / fresh breeze
velocità / speed (km/h)	oltre / above 118	103 - 117	89 - 102	75 - 88	62 - 74	50 - 61	39 - 49
velocità / speed (m/s)	oltre / above 32,7	28,5 - 32,6	24,5 - 28,4	20,8 - 24,4	17,2 - 20,7	13,9 - 17,1	10,8 - 13,8
classe di resitenza al vento secondo la UNI EN 13561 e 1932 / wind resistance class according to the UNI EN 13561 and 1932 standards			classe / class 6	classe / class 6	classe / class 5	classe / class 4	classe / class 3

azimut

y \ x	*	isola monomodulo / single module island								*	addossata frontale monomodulo / single module front leaning								*	addossata laterale monomodulo / single module lateral leaning							
		250	300	350	400	450	500	550	600		250	300	350	400	450	500	550	600		250	300	350	400	450	500	550	600
250	4	225	168	110	91	72	60	47	42	2	225	168	110	91	72	60	47	40	2	222	168	110	91	72	60	47	45
300		225	168	110	91	72	60	47	42		225	168	110	91	72	60	47	40		196	168	110	91	72	60	47	45
350		207	168	110	91	72	60	47	37		187	168	110	91	72	60	47	40		170	158	110	91	72	60	47	40
400		173	157	110	91	72	60	47	33		149	136	110	91	72	60	47	37		145	134	110	91	72	60	47	40
450		139	125	110	91	72	60	47	29		111	101	90	80	70	60	47	33		119	109	100	91	72	60	47	36
500		116	104	93	81	69	60	47	25		90	82	74	66	57	51	44	29		93	85	78	71	64	56	47	34
550		94	84	75	66	56	51	45	25		70	64	57	51	44	39	34	25		67	61	56	51	45	40	34	20
600		67	60	54	47	41	37	33	20		45	41	37	33	29	26	22	25		40	38	35	33	31	28	26	20
650	6	68	64	59	55	50	44	38	29	6	90	82	74	66	57	51	44	29	3	81	79	76	74	72	60	47	36
720		50	48	45	43	41	38	35	25		70	64	57	51	44	39	34	25		78	74	69	65	60	47	40	30
740		45	42	39	37	35	33	30	25		45	41	37	33	29	26	22	25		74	69	65	60	47	30	34	20

* gambe/posts

zenit

		isola monomodulo / single module island								addossata frontale monomodulo / single module front leaning								addossata laterale monomodulo / single module lateral leaning									
y \ x	*	250	300	350	400	450	500	550	600	*	250	300	350	400	450	500	550	600	*	250	300	350	400	450	500	550	600
250	4	225	168	110	91	72	60	47	40	2	225	168	110	91	72	60	47	40	2	\	168	110	91	72	60	47	47
300		225	168	110	91	72	60	47	40		225	168	110	91	72	60	47	40		225	168	110	91	72	60	47	43
350		225	168	110	91	72	60	47	40		225	168	110	91	72	60	47	40		225	168	110	91	72	60	47	43
400		213	168	110	91	72	60	47	34		225	168	110	91	72	60	47	34		225	168	110	91	72	60	47	36
450		171	154	110	91	72	60	47	34		171	155	110	91	72	60	47	34		225	168	110	91	72	60	47	36
500		143	129	110	91	72	60	47	34		139	127	110	91	72	60	47	32		198	168	110	91	72	60	47	32
550		115	104	92	81	69	60	47	32		108	98	88	78	69	60	47	31		143	131	110	91	69	60	42	32
600		91	81	72	65	60	47	45	30		91	81	72	69	60	47	40	28		91	78	73	69	65	60	42	26
650		82	74	66	58	50	45	40	25		70	64	58	51	45	40	34	25		82	76	69	63	56	49	35	25
710		74	66	58	50	47	40	30	22		66	58	50	47	32	28	25	20		76	69	63	56	49	42	25	20
650	6	138	129	110	91	72	60	47	34	4	138	127	110	91	72	60	47	40	3	91	78	73	69	65	60	47	26
710		101	96	92	87	72	60	45	30		101	96	92	87	72	60	47	34		81	76	74	69	60	47	40	25
750		91	81	72	65	60	47	34	25		91	81	72	69	60	47	40	28		76	69	63	56	49	42	25	20

med open fly

		monomodulo / single module			
y \ x	*	250	300	350	400
230	4 island / 2 leaning /	95	95	71	57
290		95	95	69	55
350		92	92	67	53
410		65	65	60	50
470		50	50	45	45
530		36	36	30	30
590		30	28	26	26

		doppio modulo / double module					
y \ x	*	450	500	550	600	650	700
230	6 island / 3 leaning /	100	95	95	71	57	53
290		100	95	95	69	55	50
350		95	92	92	67	53	45
410		70	65	65	60	50	30
470		60	50	50	45	45	26
530		45	36	36	30	30	23
590		40	30	28	26	26	20

medisolafly

		monomodulo / single module				
y \ x	*	250	300	350	400	450
240	4	110	95	71	57	46
300		95	95	69	55	44
360		92	92	67	53	42
420		65	65	65	51	40
480		49	49	49	49	38
540		95	95	71	57	46
600	6	95	95	69	55	44
660		92	92	67	53	42
720		65	65	65	51	40
780	49	49	49	49	38	

		doppio modulo / double module				
y \ x	*	500	550	600	650	700
290	6	110	95	95	71	71
350		95	95	95	69	69
410		92	92	92	67	67
470		65	65	65	65	55
530	8	92	92	92	67	67
590		65	65	65	55	55
650	10	65	65	65	55	55
710		49	49	49	38	38

* gambe/posts

DATI TECNICI / TECHNICAL DATA

colori struttura / frame colours

IT L'alluminio utilizzato subisce un trattamento preventivo che fissa meglio la vernice alla superficie precedentemente pulita, rallentandone l'aggressione da parte di agenti atmosferici e delle nebbie saline. La verniciatura a polveri dell'alluminio ne aumenta la protezione dalla corrosione e da agenti aggressivi ed ha elevate caratteristiche meccaniche. Qualità e durata della verniciatura sono certificate dal marchio Qualicoat.

EN The aluminium used in our products is given a preventive treatment to seal the coating on its surface after it has been cleaned. This effectively slows down the aggressive effects of weathering and salty spray. Powder coating further increases the protection given to the aluminium, against corrosion and weathering. Its mechanical features are also highly sophisticated. Qualicoat certified painting.

N.B. Per abbinamenti e disponibilità, fare sempre riferimento al listino Gibus in vigore.
For combinations and availability, always refer to the Gibus price list in force.



colori telo / fabric colours

IT Il telo è in PVC OPATEX oscurante con alto grado di protezione UV ed un fattore di trasmissione solare pari a zero. L'impiego della pellicola oscurante evita inoltre di vedere lo sporco dalla parte superiore in trasparenza. Disponibile in 2 varianti monocolori o in 6 varianti bicolore, il lato esterno viene tinto con vernice acrilica antipolvere, mentre il lato interno è caratterizzato da una goffatura simile a tessuto.

EN The fabric used is shading PVC OPATEX, which features a high level of UV protection resulting in a solar transmittance factor of almost zero. Using a shading fabric also means you do not have to see the dirt that might gather on a transparent surface. It is available in two single-colour options and six double-colour variations. The external surface is painted in anti-dust acrylic while the inside has a texture closer to the feel of textiles.

	bianco / white	champagne / champagne
trasmissione solare / solar transmission	0	0
riflessione solare / solar reflection	72%	63%
assorbimento solare / solar absorption	28%	37%

ESTERNO / EXTERNAL SIDE

INTERNO / INTERNAL SIDE

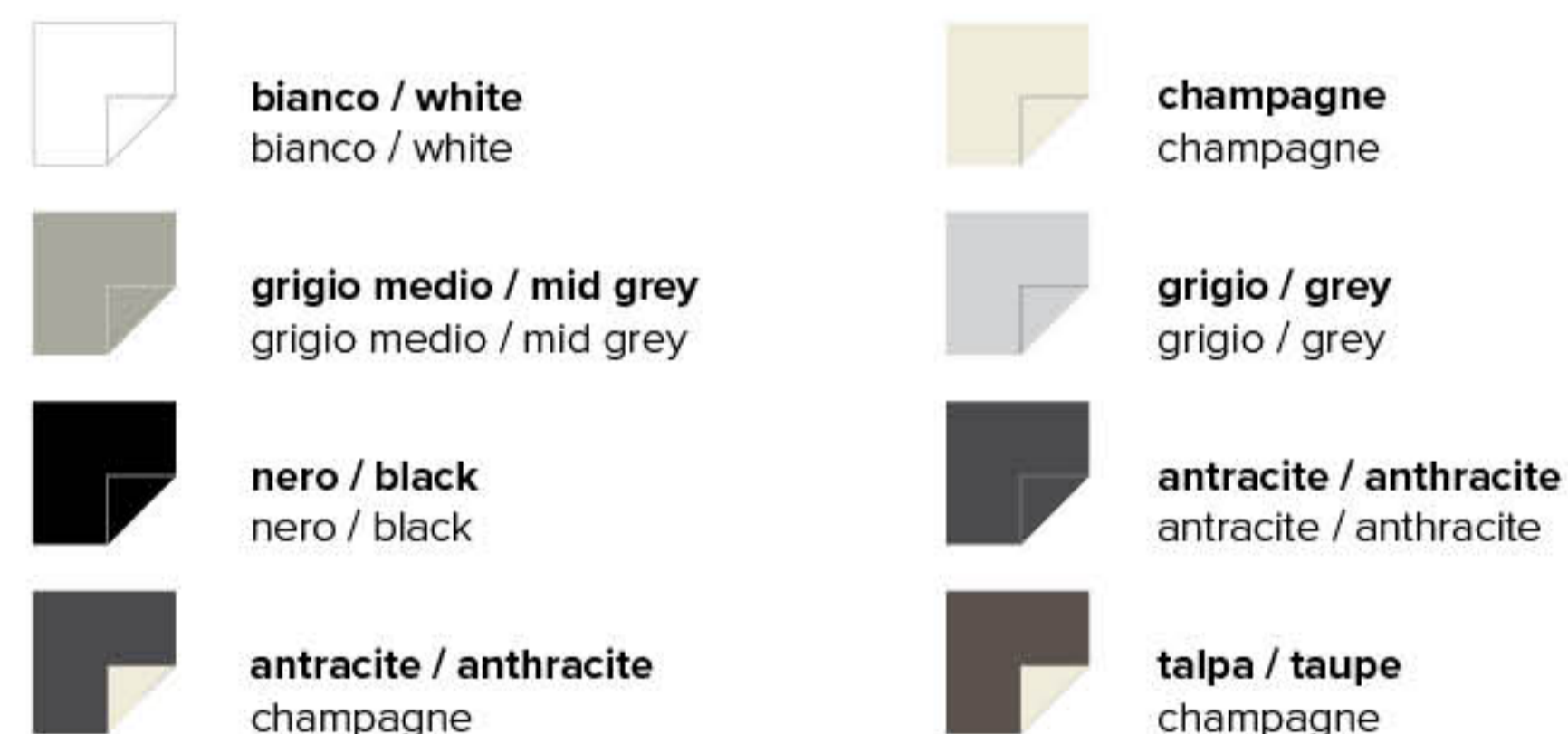

INFORMATIVA PER IL CLIENTE GIBUS

IT Dal 01.09.13 è entrato in vigore il Regolamento Europeo UE 528/2012 che disciplina la commercializzazione e l'utilizzo di prodotti biocidi: agenti ad azione antimicotica. Alcuni dei tessuti utilizzati da Gibus per confezionare i propri prodotti subiscono questo trattamento. Per maggiori informazioni potete consultare il nostro sito internet www.gibus.com.

INFORMATION FOR GIBUS-CUSTOMERS

EN From 01-09-2013 the European Regulation 528/2012 concerning the placing on the market and use of biocidal products has come into force. These are antimycotic agents. Some of the fabrics used by Gibus undergo this treatment. For further information please visit our website www.gibus.com

motorizzazioni e automatismi motorizations and automatisms

IT Motorizzazioni e automatismi garantiti da un partner d'eccellenza come Somfy®. I motori sono praticamente invisibili inseriti all'interno del rullo avvolgitore, di potenza variabile in rapporto alle dimensioni della tenda. Gli automatismi rendono attiva la tenda per un comfort maggiore in totale sicurezza.

Il **sensore Sunis Wirefree II IO** rileva l'intensità del sole e il telo si apre o si chiude autonomamente e in modo intelligente, senza tener conto di nuvole passeggere. E quando il vento rilevato dal **sensore Eolis Wirefree IO** si intensifica, la tenda automaticamente risale. Il sistema di controllo monitora costantemente la forza del vento e gestisce di conseguenza l'avvolgimento del telo salvaguardando la tenda anche quando si è assenti.

EN Motorized and automated systems guaranteed by an excellent partner such as Somfy®. The motors are practically invisible, located inside the roller that retracts the fabric. Power is variable, depending on the size of the awning. Automated systems activate the awning to bring you the utmost comfort and total safety.

The **Sunis Wirefree II IO** detects the sun's intensity, allowing the fabric to open and close autonomously and intelligently. Passing clouds do not interrupt it. When the **Eolis Wirefree IO** detects an intensification in the wind, the awning automatically springs into action. The control system is constantly monitoring the wind's strength in order to manage the extension and retraction of the fabric, thus protecting it even when you're not there.

somfy.



**Situo 1
Pure IO**



**Smoove 1 A/M IO
con cornice a scelta /
frame of your choice**



**Sensore / Sensor
Sunis Wirefree II IO**

+



**Sensore / Sensor
Eolis Wirefree IO**

GIBUS

la nostra qualità / our quality



IT Dal telo ai particolari costruttivi, dalla produzione al cliente: la qualità totale Gibus è eccellenza nei tessuti, nei meccanismi e nelle lavorazioni fino ad arrivare all'assistenza e alla competenza che si trovano nei punti vendita.

EN From the awning to the technical details, from production to the client: Gibus total quality is excellence in fabrics, mechanisms and production up to assistance and competence in the points of sale.



IT La sicurezza certificata di una pergola solida e robusta, all'avanguardia nel rispetto delle norme della Comunità Europea. Marchio CE/UKCA, obbligatorio sulle pergole in base a quanto previsto nella normativa europea EN 13561. Gibus testa tutte le tende per garantire

la resistenza al vento prevista dalla normativa europea EN 13561. Classificazione al vento:

- Azimut e Zenit: classe 4
- Med Fly: classe 3

EN Certified safety of a solid and robust pergola, at the forefront with regard to European Union standards. CE/UKCA mark, obligatory for pergola according to what is set forth in the European EN 13561 standard. Gibus tests all awnings to check they resist to wind in accordance to the EN 13561 standard. Wind classification:

- Azimut, Zenit: class 4
- Med Fly: class 3



IT Gibus è dotato di un ologramma anticounterfeiting con un codice alfanumerico unico. È la firma inequivocabile dell'autenticità e della qualità Gibus. Un sistema che tutela il cliente finale, garantendogli massima trasparenza: vengono dichiarati originalità, luogo di provenienza e qualità dei materiali.

EN Gibus makes use of holographic anti-counterfeit security technology and a unique alphanumeric code. It is the unmistakable signature of the authenticity and quality of Gibus. A system that protects the end user, guaranteeing maximum transparency since originality, place of origin and quality of materials are well declared.



IT La certificazione ISO 9001 attesta che il sistema di gestione della qualità dell'impresa è stato riconosciuto conforme a uno standard di eccellenza. La certificazione ISO 45001 garantisce che il sistema di gestione sia conforme allo standard di riferimento e comunica ai dipendenti e alla collettività che l'azienda protegge la salute e la sicurezza dei propri lavoratori mettendo a disposizione risorse organizzative, strumentali ed economiche.

EN ISO 9001 certification attests that the company's quality management system has been recognised as meeting a standard of excellence. ISO 45001 certification ensures that the management system complies with the relevant standard and informs employees and the public that the company protects the health and safety of its workers by providing organisational, instrumental and economic resources.



IT Per tutte le informazioni specifiche avrai a tua disposizione i Gibus Atelier: per fare un sopralluogo, per darti i consigli più appropriati e preparare un preventivo accurato. Troverai il punto vendita più vicino a casa tua su www.gibus.com.

EN For any specific information a Gibus Atelier dealer will be at your disposal: to make an on-site consultation and to prepare an accurate quotation.



IT Una collezione di 600 disegni, coordinabili con le altre parti della struttura. Tante opportunità per una tenda su misura come nella bottega del sarto italiano.

- Tessuti con trattamento TEFLON per resistere a sole, pioggia, smog, muffe
- Cuciture in filo TENARA® garantite 10 anni contro l'usura
- PVC oscuranti specifici per la protezione totale sole-pioggia
- Nuovi tessuti in poliestere per migliori performance
- Screen e Soltis per ripararti dal sole senza rinunciare alla luce.

EN A collection of 600 designs, which can be coordinated with the other parts of the structure. Countless opportunities for a made-to-measure awning like the ones of an Italian tailor.

- Fabrics treated with TEFLON to make them resistant to sun, rain, smog, and mould.
- Sewn with TENARA® thread, guaranteed for 10 years against wear.
- Two series of specific filtering PVC for total protection from sun and rain
- New fabrics in polyester for better performance.
- Screen and Soltis to protect yourself from the sun without renouncing the light.



IT Siamo i primi ad essere soddisfatti e sicuri della qualità dei nostri prodotti, per questo ve li garantiamo 5 anni. Le condizioni di garanzia sono specificate in dettaglio nel manuale "uso e manutenzione" che accompagna ogni prodotto.

EN We are the first to be satisfied and certain of the quality of our products, for this reason we give you a five-year guarantee. The guarantee terms are specified in detail in the "use and maintenance" manual that accompanies each product.



IT Avanzate tecnologie di costruzione e cura artigianale nelle rifiniture, per meccanismi che durano e funzionano nel tempo.

- Struttura in lega leggera d'alluminio
- Particolari in acciaio INOX
- Cromatazione per proteggere anche le parti più remote e nascoste dall'aggressione di agenti esterni.

EN Cutting edge manufacturing technologies and craftsmanlike attention for the finishing, for mechanisms that last and work over time.

- Light aluminium alloy structure
- Stainless steel components
- Chromate-treated aluminium to protect even the most remote and hidden parts from the aggression of external agents.

SCHEDA PRODOTTI / PRODUCT CHART

√ = di serie / standard

• = a richiesta / upon request

- = non disponibile / not available

		azimut	zenit	med open fly	medisolafly
caratteristiche tecniche / technical characteristics	su misura / tailor-made	√	√	√	√
	misura massima modulo / maximum module measure	600 x 740 cm	600 x 750 cm	400 x 530 cm	400 x 780 cm
	altezza sottotrave standard / standard bridging piece height	240 cm	240 cm	208.5 cm	208.5 cm
	dimensioni gambe / posts dimensions	17 x 17 cm	15 x 15 cm	13 x 7 cm	13 x 7 cm
	altezza cornice / frame height	31 cm	31 cm	13 cm	13 cm
	configurazioni / configurations	autoportante, addossata frontale, addossata laterale, accoppiata / self-bearing, front leaning, side leaning, coupled	autoportante, addossata frontale, addossata laterale, accoppiata, wall / self-bearing, front leaning, side leaning, coupled, wall	autoportante, addossata / self-bearing, leaning	autoportante, addossata frontale, addossata laterale, accoppiata / self-bearing, front leaning, side leaning, coupled
	modularità / modularity	√	√	-	addossata laterale / side leaning
	movimentazione / movement	motore 24w, motore standard, motore radio, motore IO / motor 24w, standard motor, radio motor, IO motor	motore 24w, motore standard, motore radio, motore IO / motor 24w, standard motor, radio motor, IO motor	motore standard, motore radio, motore IO / standard motor, radio motor, IO motor	motore standard, motore radio, motore IO / standard motor, radio motor, IO motor
	telecomando / remote control	radio, IO	radio, IO	radio, IO	radio, IO
	modalità chiusura telo / closing fabric mode	a impacchettamento / folding	a impacchettamento / folding	a impacchettamento: monopantografo, doppio pantografo / folding: single pantograph, double pantograph	a impacchettamento: monopantografo, doppio pantografo / folding: single pantograph, double pantograph
	scarico acqua integrato / integrated water drain	√	√	-	-
tipologia tessuto / fabric type	PVC opatex, Soltis W, PVC	PVC opatex, Soltis W, PVC	PVC opatex	PVC opatex	
certificazioni / certifications	certificazione resistenza al vento (per calcoli vedi tabella pag. 30) / wind resistance certification (for calculations, see the table on page 30)	classe / class: 4	classe / class: 4	classe / class: 3	classe / class: 3
	registered design / registered design	√	√	-	-
	certificazione verniciatura Qualicoat / Qualicoat painting certification	√	√	√	√
	certificazione CE UKCA EN 13561 - CPR 305/11 - Dir.Mac. 2006/42/CE - NT EN 60335-1 EN 60335-2-97 / EC UKCA EN 13561 standard - CPR 305/11 - Machine directive 2006/42/EC - NT EN 60335-1 EN 60335-2-97	√	√	√	√
	certificazione tessuti g ^{tot} EN 14501 / UNI EN 14501 fabric g ^{tot} certification	√	√	√	√
	calcoli strutturali secondo EUROCODICI e norme tecniche per le costruzioni NTC 2018 -CNR / structural calculations according to EUROCODES and technical regulations for constructions Law Decree NTC 2018-CNR	√	√	√	√
	requisiti di sismoresistenza secondo norme tecniche costruzione NTC 2018 - CNR / earthquake-resistant construction techniques according to Law Decree NTC 2018-CNR	√	√	√	√
	certificazione EN 60598 Luci Led / EN 60598 LED light certification	√	√	√	√
	certificazione EN 62031 Safety Specification Led Lighting / EN 62031 Certification of Safety Specification LED Lighting	√	√	√	√
	Qualanod quality label / Qualanod quality label	√	√	√	√

SCHEDA PRODOTTI / PRODUCT CHART

√ = di serie / standard

• = a richiesta / upon request

- = non disponibile / not available

		azimut	zenit	med open fly	medisolafly
garanzie e brevetti warranties and patents	garanzia 5 anni / 5-year warranty	√	√	√	√
	brevetti / patents	quick assembly, fast coupling, weather strip, inner guide, anti splash, quick block	quick assembly, fast coupling, weather strip, anti splash, quick block	fast coupling, quick block, telo fly	fast coupling, quick block, telo fly
	ologramma di tracciabilità / hologram of traceability	√	√	√	√
accessori / accessories	riscaldatori / heating systems	•	•	•	•
	impianto audio integrato / integrated audio installation	•	•	-	-
	schermature zip / screens Zip	•	•	-	-
	chiusure con vetrate / glass doors	•	•	-	-
	illuminazione / lighting	LED Spot integrati nei frangitratta o nella grondaia, Strip LED RGB / LED Spotlights integrated, RGB Strip LED	LED Spot integrati nei frangitratta o nella grondaia, Strip LED RGB / LED Spotlights integrated, RGB Strip LED	LED Linear	LED Linear
	temperatura colore luci led / LED light color temperature	4000°K (luce WHITE) - 2700°K e 3000°K (a richiesta luce calda) / 4000°K (WHITE light) - 2700°K and 3000°K (on request warm light)	4000°K (luce WHITE) - 2700°K e 3000°K (a richiesta luce calda) / 4000°K (WHITE light) - 2700°K and 3000°K (on request warm light)	4000°K (luce WHITE) 3000°K (a richiesta luce calda) / 4000°K (WHITE light) 3000°K (on request warm light)	4000°K (luce WHITE) 3000°K (a richiesta luce calda) / 4000°K (WHITE light) - 3000°K (on request warm light)
	tettuccio / protection roof	-	-	•	•
	cuscinetti acciaio inox / stainless steel bearings	•	•	•	•
	carter copriguida / guide case cover	-	-	-	•
	sensole sole / sun sensor	•	•	•	•
	rilevatore vento / wind detector	•	•	•	•
	sistema elettronico antigelo / electronic de-icing system	•	•	-	-
	interfaccia di comando da smart devices / radio interface for domotic systems	•	•	•	•
misting system	•	•	-	-	
materiali e colori / materials and colors	materiali / materials	alluminio / aluminum	alluminio / aluminum	alluminio e pantografo in acciaio inox brillantato / aluminum, pantograph: polished stainless steel	alluminio e pantografo in acciaio inox brillantato / aluminum, pantograph: polished stainless steel
	viteria / screws and nuts	acciaio inox / stainless steel	acciaio inox / stainless steel	acciaio inox / stainless steel	acciaio inox / stainless steel
	verniciature / powder coatings	vedi pag. 32 / see page 32			

pergole 90° | 90° pergolas

AZIMUT

MED OPEN FLY

ZENIT

MEDISOLAFLY

CONTACT US



ShadeZone

Alfresco Specialists

The S Zone UK Limited, Unit B4 -B5 Citadel Trading Estate,
Citadel Way, Hull, HU9 1TQ. United Kingdom

Telephone: +44 (0)1482 219919 | Email: info@s-zone.co.uk
www.shadezone.co.uk



IT Fotografie, disegni, colori e testi hanno scopo esemplificativo, non hanno alcun valore contrattuale. Per la sottoscrizione del contratto è necessario fare riferimento al listino Gibus in vigore. Stampato da Grafiche Gemma - maggio 2023

EN Photographs, drawings, colors and texts are purely illustrative, with no contractual value. Please refer to Gibus current price list when the contract is signed. Printed by Grafiche Gemma - May 2023

Gibus Via L. Einaudi, 35 - 35030 Saccolongo (Pd - Italy) - www.gibus.com

Photos: Fragment 3D images: Fragment Architecture/Bluemotion - Graphic design: Santacroce DDC